

NINJA®

**BLENDER
BATIDORA
FRULLATORE
MIKSER
TEHOSEKOITIN
MIXER**



BN495EU

**BRUGSANVISNING
BEDIENUNGSANLEITUNG
GUIDE D'INSTRUCTIONS ET
GARANTIE NINJA
INSTRUCCIONES
INSTRUCTIONS
ISTRUZIONI
INSTRUCTIES
INSTRUKSJONER
INSTRUÇÕES
OHJEET
ANVISNINGAR**



ninjakitchen.eu

TAK FORDI DU HAR KØBT EN

Ninja® Blender



REGISTRER DIT KØB

 ninjakitchen.eu

 Scan QR-koden med en mobilenhed

GEM DENNE INFORMATION

Modelnummer: _____

Serienummer: _____

Købsdato: _____
(Gem kvittering)

Butik: _____

TEKNISKE SPECIFIKATIONER

Spænding: 220-240 V-, 50-60 Hz

Effekt: 1000 watt

BÆGERKAPACITET:

700 ml

**LÆS DENNE VEJLEDNING
OMHYGGELIGT IGENNEM, OG GEM
DEN TIL FREMTIDIGE OPSLAG.**

TIP: Du kan finde model- og serienumre på mærkaten med QR-koden, som sidder på bagsiden af apparatet ved siden af strømkablet.

INDHOLDSFORTEGNELSE

Vigtige sikkerhedsforanstaltninger	3
Lær din Ninja-blender at kende	7
Inden første brug	8
Funktioner	8
Portionsbæger	8
Blendeanvisninger	9
Pleje og vedligeholdelse	11
Rengøring	11
Opbevaring	11
Nulstilling af termosikring	11
Fejlfindingsvejledning	12
Produktregistrering	13



Denne mærkning angiver, at dette produkt ikke må bortskaffes sammen med andet husholdningsaffald i EU. For at forhindre mulig skade på miljøet eller folkesundheden fra ukontrolleret bortskaffelse af affald, skal produktet genbruges ansvarligt for at fremme bæredygtig genanvendelse af materialekilder. Ved aflevering af dit brugte apparat bedes du anvende de tilgængelige returnerings- og indsamlingssystemer eller kontakte forhandleren, hvorfra du har købt dette produkt. De kan sørge for, at produktet bliver genanvendt på en miljømæssig sikker måde.

VIGTIGE SIKKERHEDSANVISNINGER

KUN BEREGNET TIL HUSHOLDNINGSBRUG • LÆS ALLE ANVISNINGER

OMHYGGELIGT IGennem INDEN ANVENDELSE

Læs alle anvisninger, inden du bruger din **NINJA PERSONLIG BLENDER**

Når du bruger elektriske apparater, skal du altid følge grundlæggende sikkerhedsforanstaltninger, inklusive følgende:

⚠ ADVARSEL

For at reducere faren for brand, elektrisk stød, alvorlig personskade, død eller beskadigelse af apparatet, bedes du følge disse grundlæggende sikkerhedsforanstaltninger.

Generelle forholdsregler

- 1 Læs alle anvisninger, inden du tager apparatet og tilbehøret i brug.
- 2 Overhold og følg alle advarsler og anvisninger. Dette apparat indeholder elektriske forbindelser og bevægelige dele, som kan udgøre en fare for brugeren.
- 3 Vær **ALTID** yderst forsigtig, når du håndterer Pro Extractor Blades-enheden. Knivene er skarpe. Grib **KUN** fat i Pro Extractor Blades-enheden i den yderste kant på knivenhedens base. Manglende forsigtighed under håndtering af knivenheden kan medføre risiko for snitskader.
- 4 Giv dig god tid, og vær forsigtig under udpakning og opsætning af apparatet. Dette apparat indeholder skarpe, løse knive, der kan forårsage personskade, hvis de ikke håndteres rigtigt.
- 5 Sørg for at kontrollere, at alle dele er inkluderet, så du kan betjene dit apparat på en korrekt og sikker måde.
- 6 Sluk for apparatet (**OFF**), og tag stikket ud af stikkontakten, når det ikke er i brug, før dets dele samles eller skilles ad og før rengøring. For at tage stikket ud skal du tage fat i selve stikket og trække det ud af stikkontakten. Du må **ALDRIG** trække stikket ud ved at trække i ledningen.
- 7 Rengør alle dele, der kan komme i kontakt med fødevarer, inden ibrugtagelse. Følg rengøringsvejledningen, der er beskrevet i denne brugsanvisning.
- 8 Bladene er skarpe. Håndter dem forsigtigt.
- 9 For at beskytte mod elektrisk stød må apparatet **IKKE** sænkes ned i vand, og netledningen må ikke komme i kontakt med vand eller andre væsker.
- 10 Du må **IKKE** benytte dette apparat udendørs. Det er udelukkende beregnet til indendørs husholdningsbrug.
- 11 Du må **IKKE** betjene apparater med beskadiget ledning eller stik, eller efter apparatet fejlfungerer, er blevet tabt eller beskadiget på nogen anden måde. Dette apparat har ingen dele, der må serviceres af brugeren selv. Hvis apparatet er defekt, bedes du kontakte SharkNinja med henblik på service.
- 12 Misbrug **IKKE** netledningen. Du må aldrig bære apparatet i ledningen eller trække den ud af stikkontakten. Tag i stedet fat i selve stikket, og træk det ud af stikkontakten.

- 13 Dette apparat må **IKKE** benyttes sammen med forlængerledninger.
- 14 Lad **IKKE** små børn anvende apparatet, lege med det, eller bruge det som legetøj. Hold apparatet og dets ledning uden for børns rækkevidde.
- 15 Dette apparat er **IKKE** beregnet til at blive brugt af personer (herunder børn) med nedsatte fysiske og mentale evner, nedsat følesans eller manglende erfaring og viden, medmindre de er under tilsyn af eller instrueres i apparatets anvendelse af en person, der er ansvarlig for deres sikkerhed.
- 16 Knivenheden skal altid kontrolleres for skader inden brug. Hvis en kniv er bøjet eller beskadiget, skal du kontakte SharkNinja for at træffe aftale om udskiftning.
- 17 Forsøg **IKKE** at slibe knivene.
- 18 Hold apparatet og dets ledning uden for børns rækkevidde.
- 19 **UNDLAD** at lade apparatet eller ledningen hænge ud over kanten på borde eller bordplader. Ledningen kan hænge fast, og derved kan apparatet blive trukket af bordet.
- 20 Lad **IKKE** nogen dele af apparatet komme i kontakt med varme overflader, herunder komfurer eller andre varmeapparater.
- 21 Brug **ALTID** apparatet på en tør og jævn overflade.
- 22 Sæt **ALDRIG** en knivenhed på motorenheden uden først at montere knivenheden i den tilhørende beholder (skål, kande, bæger) og låg.
- 23 Brug **KUN** udstyr og tilbehør, der leveres sammen med produktet, eller som anbefales af SharkNinja. Brug af udstyr, der ikke anbefales eller sælges af SharkNinja, kan forårsage brand, elektrisk stød eller personskade.
- 24 Brug af udstyr, herunder sylteglas, der ikke anbefales af producenten, kan medføre risiko for personskade. Brug **IKKE** bægermodel XSKDWSS24 af rustfrit stål sammen med blenderen.
- 25 Under betjening og håndtering af apparatet skal du undgå kontakt med bevægelige dele.
- 26 Betjen **IKKE** apparatet med en tom beholder.
- 27 Fyld **IKKE** beholderen over **MAX FILL-** eller **MAX LIQUID-**linjerne.
- 28 Beholdere eller tilbehør til apparatet må **IKKE** komme i mikrobølgeovn.
- 29 Brug **IKKE** portionsbægeret og Pro Extractor Blades®-enheden til at kværne med.
- 30 Inden betjening skal du sørge for, at der ikke findes nogen redskaber eller bestik i beholderen. Hvis du ikke sørger for at fjerne redskaber eller bestik fra beholderen, risikerer du, at bægeret splintres, hvilket kan forårsage personskade eller skade på ejendom.
- 31 For at undgå fare for alvorlig personskade eller beskadigelse af apparatet skal du holde hænder, hår, tøj og køkkenredskaber væk fra beholderen, når du blander. Du kan bruge en skraber, men kun når apparatet ikke kører.

GEM DISSE ANVISNINGER

VIGTIGE SIKKERHEDSANVISNINGER

KUN BEREGNET TIL HUSHOLDNINGSBRUG • LÆS ALLE ANVISNINGER

OMHYGGELIGT IGENNEM INDEN ANVENDELSE

Læs alle anvisninger, inden du bruger din **NINJA® PERSONLIG BLENDER**

Når du bruger elektriske apparater, skal du altid følge grundlæggende sikkerhedsforanstaltninger, inklusive følgende:

⚠ ADVARSEL

For at reducere faren for brand, elektrisk stød, alvorlig personskade, død eller beskadigelse af apparatet, bedes du følge disse grundlæggende sikkerhedsforanstaltninger.

GENERELLE FORHOLDSREGLER

- 32** Brug **ALDRIG** apparatet uden låg. Forsøg **IKKE** at omgå sikkerhedslåsen med magt. Sørg for, at beholderen og låget sidder ordentligt fast inden brug.
- 33** Udsæt **IKKE** beholdere og tilbehør for ekstreme temperaturændringer. De kan blive beskadigede.
- 34** Efterlad **ALDRIG** apparatet uden opsyn, mens det er i brug.
- 35** Blend **IKKE** varme væsker. Hvis du gør dette, kan det resultere i ophobning af damp, som kan udgøre en forbrændingsrisiko for brugeren.
- 36** Fjern **IKKE** bægeret fra motorenheden, mens apparatet kører.
- 37** Fjern Pro Extractor Blades-enheden fra portionsbægeret efter blendning. Opbevar **IKKE** ingredienser i bægeret før eller efter blendning, når knivenheden er påmonteret. Nogle fødevarer indeholder aktive ingredienser eller afgiver gasser, der udvides, hvis de efterlades i en forseglede beholder, hvilket kan resultere i et for højt tryk, der kan medføre risiko for personskader. Når der opbevares ingredienser i bægeret, skal det lukkes med låget med hældetud.
- 38** Det maksimale wattforbrug for dette apparat er baseret på opsætningen af Pro Extractor Blades-enheden med portionsbægeret. Andre opsætninger kan bruge mindre strøm eller spænding.
- 39** Den maksimale **ON**-tid er 1 minut med en belastning på 900 W. Hvis apparatet overophedes, aktiveres en termosikring, der slukker for motoren. Nulstil den ved at tage apparatets stik ud af stikkontakten, lad det køle ned, og vent ca. 30 minutter, før det tages i brug igen.
- 40** Blend **IKKE** tørre ingredienser uden at tilføje væske til portionsbægeret. Portionsbægeret er ikke beregnet til blendning af tørre ingredienser.

- 41** For at undgå risiko for elektrisk stød må du **IKKE** nedsænke motorenheden i vand eller andre væsker.
- 42** Sprøjt **IKKE** nogen former for væske på motorenheden. Sluk og frakobl motorenheden inden rengøring.

GEM DISSE ANVISNINGER

LÆR DIN NINJA PERSONLIG BLENDER AT KENDE

HOVEDENHED

- A 700 ml portionsbæger (x 2)*
- B Pro Extractor Blades-enhed
- C Motorenhed med netledning
- D Låg med hældetud (x2)

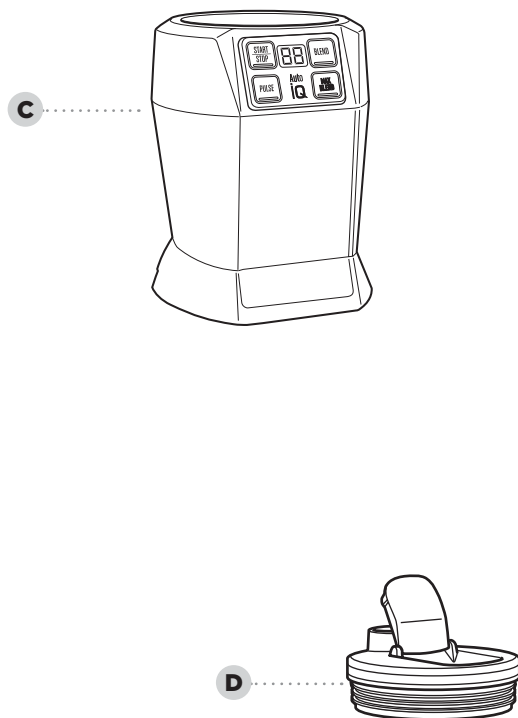

INDEN FØRSTE BRUG

VIDSTE DU AT?

- Du kan tage dine drikke med på farten takket være hældetuden.
- Bægrene, knivenheden og lågene er alle BPA-fri og tåler opvaskemaskine.

BEMÆRK: Du skal håndtere Pro Extractor Blades-enheden ved at gribe fat i kanten af knivenhedens base.

BEMÆRK: Alt tilbehør kan vaskes i opvaskemaskine. Det anbefales, at lågene, bægrene og knivenheden placeres på øverste hylde i opvaskemaskinen. Sørg for, at knivenheden og låg skilles fra bægeret, før delene placeres i opvaskemaskinen. Udvis forsigtighed under håndtering af knivenheden. Overløbsbeholderen må kun vaskes i hånden.

- 1 Fjern al emballage og mærkater fra apparatet. Udvis forsigtighed, når du pakker knivenheden ud. Alle knivenheder er skarpe.
- 2 Vask beholdere, låg og knivenhed i varmt sæbevand ved hjælp af en opvaskebørste, så du undgår direkte kontakt med knivene. Vær forsigtig, når knivenheden håndteres, da knivene er meget skarpe.
- 3 Skyl og lufttør alle dele omhyggeligt.
- 4 Aftør skærmen med en blød, fugtig klud. Lad den tørre helt inden brug.

FUNKTIONER

AUTO-IQ®-PROGRAMMER

Intelligente forudindstillede programmer kombinerer unikke blende- og pausemønstre, der gør arbejdet for dig. Når et forudindstillet program er valgt, starter det med det samme. Tryk på det valgte program igen for at sætte det på pause.

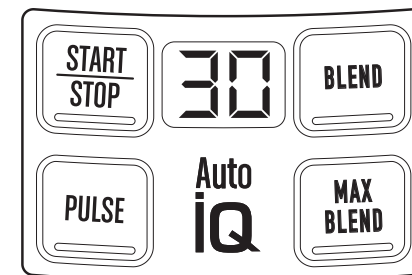

MANUELLE INDSTILLINGER:

START | STOP

Tryk én gang for at starte fortsat kørsel, tryk igen for at stoppe. Timeren tæller op i sekunder indtil 60 sekunder.

PULSE

Kører kun, når knappen er trykket ned. Korte tryk skaber korte pulseringer. Timeren tæller op i sekunder, så længe knappen holdes nede.

AUTO-IQ®-PROGRAMMER:

BLEND

Tilbered drikke med frisk eller frossen frugt, væsker og is, eller blend puréer og meget mere. Programmet varer i 45 sekunder.

MAX BLEND

Ideelt til kraftigere ingredienser, herunder skræller, frø og stængler. Programmet varer i 60 sekunder.

Hvis du ønsker at bestille reservedele og tilbehør, besøg www.ninjakitchen.eu

*600 ml maks. væskekapacitet.



- 1** Kom ingredienserne i portionsbægeret. Tilsæt **IKKE** ingredienser over **MAX LIQUID**-linjen på bægeret.

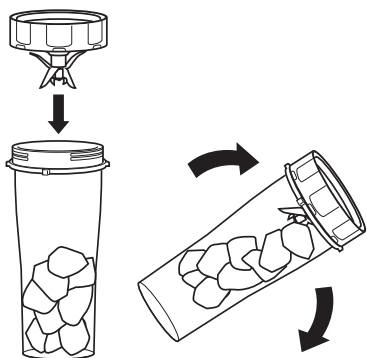

- 2** Anbring Pro Extractor Blades-enheden på toppen af bægeret, og drej den med uret for at forsegle den.
- 3** Vend bægeret om, så bunden af knivenheden står fladt på arbejdsbordet.

- 4** Sæt bægeret på motorenheden, og drej med uret for at låse det på plads. Når det er låst korrekt fast, vil programmerne lyse.

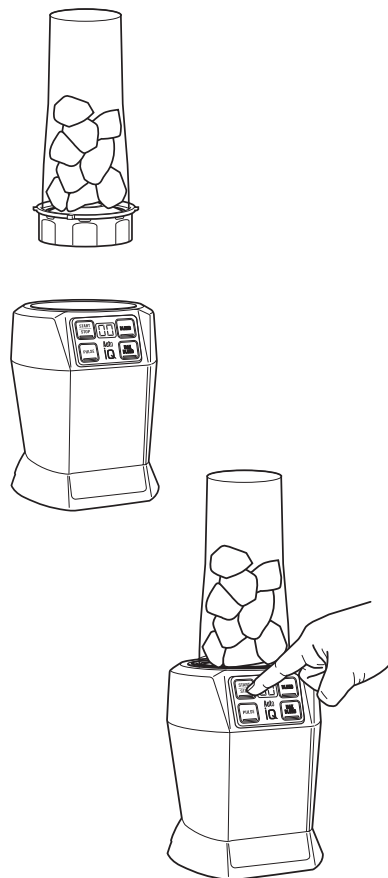

- 5** Vælg dit program (se side 8 for reference). De forudindstillede programmer stopper automatisk apparatet, når programmet slutter. Du kan til enhver tid sætte apparatet på pause ved at trykke på det aktive program igen.

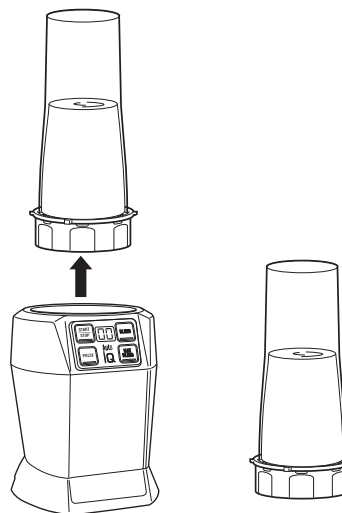

- 6** Når du er færdig med at blende, skal du dreje bægeret mod uret og løfte op. **Opbevar IKKE** blendet indhold i bægeret med Pro Extractor Blades-enheden fastgjort.

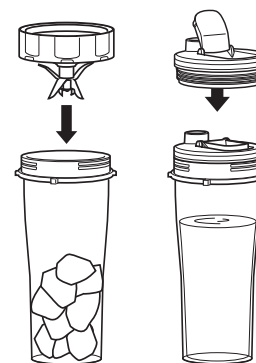

- 7** Vend bægeret på hovedet, så knivenheden er øverst. Drej knivenheden mod uret for at fjerne den. Hvis du vil tage dit blendede indhold med på farten, skal du sætte låget med hældetud på bægeret, og dreje det med uret for at forsegle den.

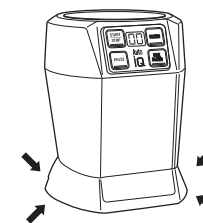

- 8** Frakobl apparatet, når du er færdig. For at løfte motorenheden skal du placere hænderne under begge sider af det, og trække apparatet forsigtigt opad og hen mod dig. Se afsnittet Pleje og vedligeholdelse for opbevaringsanvisninger.

RENGØRING

- 1 Adskil alle dele.
 - 2 Vask alle beholdere i varmt sæbevand med en blød klud.
- **Vask i hånden**
Vask bægre, låg og knivenhed i varmt sæbevand. Brug en opvaskebørste eller lignende redskab med et skaft for at undgå direkte kontakt med knivene. Vær forsigtig, når knivenheden håndteres, da knivene er meget skarpe. Skyl og lufttør alle dele omhyggeligt.
 - **Opvaskemaskine**
Bægre, låg og knivenhed tåler opvaskemaskine. Bægrene, lågene og knivenheden må **KUN** placeres på øverste hylde i opvaskemaskinen. Sørg for, at knivenheden og låget er fjernet fra bægere, før delene placeres i opvaskemaskinen.
 - **Motorenhed**
Sluk apparatet, og tag motorenhedens stik ud før rengøring. Aftør motorenheden med en ren og fugtig klud. Sprøjt **ALDRIG** vand eller andre væsker direkte på motorenheden. Brug **IKKE** slibende klude/svampe/børster til at rengøre motorenheden, da det kan gøre overfladen mat og ridset.

NULSTILLING AF TERMOSIKRINGEN

Dette apparat har et unikt sikkerhedssystem, der forhindrer skader på apparatets motor- og drevsystem, hvis apparatet utilsigtet bliver overbelastet. Hvis apparatet overbelastes, deaktiveres motoren midlertidigt. Hvis dette skulle ske, skal du følge nedenstående nulstillingsprocedure.

- 1 Tag stikket ud af stikkontakten.
- 2 Lad apparatet køle af i ca. 30 minutter.
- 3 Fjern beholderens låg og knivenheden. Tøm beholderen, og sørg for, at der ikke er nogen ingredienser, som blokerer knivenheden.

VIGTIGT: Sørg for, at maksimumkapaciteterne ikke overskrides. Dette er den hyppigste årsag til overbelastning af apparater.

ADVARSEL: For at reducere risikoen for stød og utilsigtet betjening skal du afbryde strømmen og trække stikket til apparatet ud, inden fejlfinding påbegyndes.

Apparatet tænder ikke

- Sørg for, at apparatets stik er sat i stikkontakten.
- Sæt bægere på basen, og drej det med uret, indtil det klikker på plads.

Apparatet slukker ikke

- Fjern bægere fra basen ved at dreje det mod uret og løfte det af. Tag stikket ud af stikkontakten.

Det er svært at samle låget/knivenheden

- Placer bægere på et plant underlag med låget eller knivenheden oven på bægere, og juster gevindene, således at låget/knivene sidder fladt på bægere. Skru i retning med uret, så låget/knivene flugter med bægere, indtil det er forseglet.

Blender ikke ordentligt; ingredienserne sidder fast

- Den nemmeste måde at opnå gode resultater er at bruge de forudindstillede programmer. Pulsingerne og pauserne tillader, at ingredienserne kommer i kontakt med knivenheden. Hvis ingredienserne jævnlige sætter sig fast, kan det hjælpe at tilsætte lidt væske.
- Når du påfylder bægere, skal du starte med friske frugter eller grøntsager, derefter bladgrøntsager eller urter. Tilsæt derefter væsker eller yoghurt, og dernæst frø, pulver eller nøddesmør. Til sidst tilsættes is eller frosne ingredienser.

Motorenheden vil ikke sidde fast på køkkenbordet eller bordpladen

- Sørg for, at overfladen og sugekopperne er rene. Sugekopperne vil kun sidde fast på en glat overflade.
- Sugekopperne vil ikke sidde fast på visse overflader som for eksempel træ, fliser og ikke-polerede overflader.
- Forsøg **IKKE** at bruge apparatet, når motorenheden sidder fast på en overflade, der ikke er fastgjort (skærebæret, fad, tallerkner, etc.).

Det er vanskeligt at fjerne apparatet fra køkkenbordet

- Placer hænderne under begge sider af motorenheden, og træk forsigtigt opad og hen mod dig.

TO (2) ÅRS BEGRÆNSET GARANTI

Når du køber et produkt i Danmark som forbruger, har du fordel af de juridiske rettigheder i forbindelse med produktets kvalitet (dine "lovbestemte rettigheder"). Du kan gøre disse lovbestemte rettigheder gældende over for forhandleren. Hos Ninja er vi dog så sikre på vores produkters ("produkter") kvalitet, at vi giver dig en yderligere fabriksgaranti på op til to år. Denne garanti gælder kun, hvis produktet købes i ny og ubrugt tilstand. Disse vilkår og betingelser gælder udelukkende vores garantier - dine lovbestemte rettigheder som køber påvirkes ikke. Bemærk venligst, at den 2-årige garanti er tilgængelig i alle EU-lande og i Storbritannien, hvis det ophører med at være et EU-land i garantiperioden.

Vilkårene nedenunder beskriver betingelserne og omfanget af vores garantier, som gives af SharkNinja Germany GmbH, c/o Regus Management GmbH, Excellent Business Center 10, + 11/ Stock, Westhafenplatz 1, 60327 Frankfurt am Main (Tyskland) ("os", "vores" eller "vi"). Den påvirker ikke dine lovbestemte rettigheder eller din forhandlers forpligtelser og din kontrakt med dem. Det samme gælder, hvis du har købt produktet direkte hos Ninja.

Ninja®-garantier

Et husholdningsapparat til køkkenet udgør en stor investering. Dit nye apparat skal fungere korrekt så længe som muligt. Garantien, der følger med apparatet, er vigtig at tage i betragtning, da den afspejler, hvor megen tiltro producenten har til produktet og fabrikkationskvaliteten.

Du kan finde online-support på www.ninjakitchen.eu.

Hvordan registrerer jeg min garanti?

Du kan registrere din garanti online inden for 28 dage efter købet. For at spare tid skal du vide følgende om dit apparat:

- Modelnr.
- Serienummer (kun hvis tilgængeligt)
- Produktets købsdato (kvittering eller følgeseddel)

Hvis du vil registrere online, skal du gå til www.ninjakitchen.eu.

VIGTIGT

- Garantien dækker dit produkt i 2 år fra og med købsdatoen.
- Behold altid kvitteringen. Hvis du får brug for at anvende din garanti, skal vi bruge kvitteringen til at bekræfte de oplysninger, du giver os. Hvis en gyldig kvittering ikke kan fremvises, vil det gøre din garanti ugyldig.

Hvad er fordelene ved at registrere min garanti?

Når du registrerer din garanti, kan du vælge at modtage vores nyhedsbrev med tips, råd og konkurrencer. Få de seneste nyheder om ny Ninja-teknologi og lanceringer. Registreres garantien online, får du straks bekræftelse på, at vi har modtaget dine oplysninger.

Du kan finde flere oplysninger om vores fortrolighedspolitik på www.ninjakitchen.eu.

Hvor længe dækker garantien for vores produkter?

Vores tiltro til vores design og kvalitetskontrol betyder, at dit produkt er garanteret i to år i alt.

Hvad dækker garantien?

Reparation eller udskiftning (efter Ninjas valg) af dit produkt, inklusive alle dele og alt arbejde i tilfælde af defekter i design, materialer og håndværksmæssig udførelse (inklusive transport- og forsendelsesomkostninger). Vores garanti er en udvidelse af dine lovbestemte rettigheder som forbruger.

Hvad dækker garantien ikke?

- Normal slitage.
- Utilsigtet skade, fejl forårsaget af uforsigtig brug eller behandling, misbrug, forsømmelse, skødesløs betjening eller håndtering af køkkenapparatet, som ikke er i overensstemmelse med den Ninja®-betjeningsvejledning, der fulgte med din maskine.
- Brug af køkkenapparatet til andre formål end normal husholdningsbrug.
- Brug af dele, der ikke er samlet eller installeret i overensstemmelse med brugsanvisningerne.
- Brug af dele og tilbehør, der ikke er originale Ninja®-komponenter.
- Fejlinstallering (bortset fra når installeringen er udført af Ninja®).
- Reparationer eller ændringer udført af andre end Ninja eller Ninjas repræsentanter, medmindre du kan dokumentere, at de reparationer eller ændringer, der er udført af andre, ikke er relaterede til den defekt, som du gør garantien gældende for.

Hvad sker der, når garantien udløber?

Shark fremstiller ikke produkter, så de kun holder i begrænset tid. Vi ved, at vores kunder kan ønske at reparere deres produkter, efter at garantien er udløbet. I så fald du kan finde online-support på www.ninjakitchen.eu.

Hvor kan jeg købe originale Ninja-dele og tilbehør?

Ninja-dele og tilbehør er udviklet af de samme teknikere, der også har udviklet dit Ninja-køkkenapparat. Du finder et komplet udvalg af Ninja-dele, reservedele og tilbehør til alle Ninja-maskiner på www.ninjakitchen.eu.

Husk, at brug af uoriginale Ninja-dele kan gøre din fabriksgaranti ugyldig. Dine lovmæssige rettigheder påvirkes dog ikke.

NINJA er et registreret varemærke tilhørende SharkNinja Operating LLC.

HERZLICHEN DANK FÜR DEN KAUF

Ihres Ninja® Blenders



IHREN KAUF REGISTRIEREN

 ninjakitchen.eu

 Scannen Sie den QR-Code mit einem Mobilgerät

BEWAHREN SIE DIE FOLGENDEN INFORMATIONEN GUT AUF

Modellnummer: _____

Seriennummer: _____

Kaufdatum: _____

(Beleg aufbewahren)

Geschäft: _____

TECHNISCHE DATEN

Spannung: 220–240 V~, 50–60 Hz

Leistung: 1000 Watt

BECHERKAPAZITÄT:

700 ml

BITTE AUFMERKSAM DURCHLESEN UND ZUR INFORMATION AUFBEWAHREN.

TIPP: Sie finden die Modell- und Seriennummer auf dem QR-Code-Etikett auf der Rückseite des Geräts neben dem Netzkabel.

INHALTSVERZEICHNIS

Wichtige Sicherheitshinweise	17
Machen Sie sich mit Ihrem Ninja-Blender	21
Vor dem ersten Gebrauch vertraut	22
Funktionen	22
Einzelportionsbecher	22
Bedienungsanleitung zum Mixen	23
Reinigung und Pflege	25
Reinigung	25
Aufbewahrung	25
Zurücksetzen des Motorthermostats	25
Anleitung zur Fehlerbehebung	26
Produktregistrierung	27



Die entsprechende Markierung zeigt an, dass dieses Produkt in der EU nicht mit dem normalen Haushaltsmüll entsorgt werden darf. Indem Sie sicherstellen, dass dieses Gerät korrekt entsorgt wird, helfen Sie mit, potentiellen negativen Folgen für die Umwelt und die menschliche Gesundheit vorzubeugen, und Sie tragen verantwortlich dazu bei, dass Materialien nachhaltig wiederverwendet werden. Benutzen Sie bitte für die Rückgabe des Altgeräts entsprechende Rückgabe- und Sammelsysteme oder kontaktieren Sie den Einzelhändler, bei dem Sie das Gerät gekauft haben. Diese können dieses Produkt für ein umweltfreundliches Recycling zurücknehmen.

WICHTIGE SICHERHEITSHINWEISE

NUR FÜR DEN HAUSHALTSGEBRAUCH • VOR DEM GEBRAUCH
DIE BEDIENUNGSANLEITUNG SORGFÄLTIG DURCHLESEN

**Lesen Sie die Bedienungsanleitung,
bevor Sie Ihren NINJA® STANDMIXER**

Verwenden. Bei der Verwendung elektrischer Geräte sollten stets grundlegende Sicherheitsvorkehrung eingehalten werden, darunter Folgendes:

⚠️ WARNUNG

Um das Risiko von Bränden, Elektroschocks schweren Verletzungen, Tod oder Sachschäden bei der Verwendung dieses Geräts zu reduzieren, befolgen Sie diese grundlegenden Sicherheitsvorkehrungen.

Allgemeine Vorsichtsmaßnahmen

- 1 Lesen Sie vor dem Gebrauch des Gerätes und des Zubehörs die Bedienungsanleitung durch.
- 2 Beachten Sie genau alle Warnungen und die Bedienungsanleitung. Das Gerät verfügt über elektrische Anschlüsse und bewegliche Teile, von denen eine Gefahr für den Benutzer ausgehen kann.
- 3 Beim Handhaben der Pro Extractor Blades Klingeneinheit **IMMER** Vorsicht walten lassen. Die Klingen sind scharf. Fassen Sie die Pro Extractor Blades Klingeneinheit **NUR** am Rand des unteren Teils der Klingeneinheit an. Unzureichende Vorsicht bei der Handhabung des Messers kann zu Verletzungen führen.
- 4 Nehmen Sie sich Zeit und seien Sie vorsichtig beim Auspacken und Zusammensetzen des Gerätes. Dieses Gerät enthält scharfe, lose Klingen, die bei unsachgemäßem Gebrauch Verletzungen verursachen können.
- 5 Vergewissern Sie sich, dass alle für den ordnungsgemäßen und sicheren Betrieb des Gerätes erforderlichen Teile vorhanden sind.

- 6 Schalten Sie das Gerät **AUS** und ziehen Sie den Netzstecker aus der Steckdose, wenn das Gerät nicht verwendet wird, bevor Sie Teile zusammenbauen oder auseinanderbauen, sowie vor jeder Reinigung. Ziehen Sie das Netzkabel immer am Stecker aus der Steckdose. **NIEMALS** den Netzstecker aus der Steckdose ziehen, indem Sie an dem flexiblen Kabel ziehen.
- 7 Reinigen Sie vor dem Gebrauch alle Teile, die mit Nahrungsmitteln in Berührung kommen können. Beachten Sie die Bedienungsanleitung zum Spülen in dieser Gebrauchsanweisung.
- 8 Die Klingen sind scharf. Gehen Sie stets vorsichtig damit um.
- 9 Zum Schutz vor der Gefahr eines Stromschlags tauchen Sie das Gerät **NICHT** ins Wasser ein und lassen Sie das Netzkabel nicht mit Wasser oder anderen Flüssigkeiten in Berührung kommen.
- 10 Verwenden Sie dieses Gerät **NICHT** im Freien. Es ist ausschließlich für den Innengebrauch im Haushalt vorgesehen.
- 11 Bedienen Sie **KEINE** Geräte, deren Kabel oder Stecker beschädigt sind, oder wenn das Gerät nicht richtig funktioniert, fallengelassen oder in sonstiger Weise beschädigt wurde. Dieses Gerät enthält keine vom Benutzer zu wartenden Teile. Wenden Sie sich bei Beschädigungen an den Kundendienst von SharkNinja.

- 12 Benutzen Sie **KEINESFALLS** das Netzkabel auf andere Weise. Tragen Sie das Gerät nie am Netzkabel und reißen Sie nicht ruckartig daran, um es aus der Steckdose zu ziehen; fassen Sie stattdessen den Stecker an und ziehen Sie den Stecker heraus.
- 13 Verlängerungskabel sollten mit diesem Gerät **NICHT** verwendet werden.
- 14 Erlauben Sie Kindern **NICHT**, das Gerät zu bedienen, damit zu spielen oder es als Spielzeug zu benutzen. Kinder dürfen keinen Zugriff auf das Gerät und das Kabel haben.
- 15 Dieses Gerät darf **NICHT** von Personen (darunter Kinder) mit verminderten physischen, sensorischen oder geistigen Fähigkeiten oder einem Mangel an Erfahrung und Kenntnissen benutzt werden, es sei denn sie werden beaufsichtigt oder bezüglich des Gebrauchs des Geräts durch eine für ihre Sicherheit verantwortliche Person angewiesen.
- 16 Prüfen Sie vor jedem Gebrauch die Klingeneinheit auf Beschädigungen. Falls eine der Klingen verbogen ist oder der Verdacht besteht, dass es zu einer Beschädigung gekommen sein könnte, wenden Sie sich an den Kundendienst von SharkNinja, um ein Ersatzteil zu bestellen.
- 17 Versuchen Sie **NICHT**, die Klingen zu schärfen.
- 18 Kinder dürfen keinen Zugriff auf das Gerät und das Kabel haben.
- 19 Lassen Sie das Gerät oder das Kabel **NICHT** über die Kanten von Tischen oder Arbeitsplatten hängen. Das Kabel könnte sich dabei verheddern und das Gerät könnte von der Arbeitsfläche gezogen werden.
- 20 Lassen Sie das Gerät oder das Kabel **NICHT** mit heißen Oberflächen, einschließlich Öfen oder sonstigen Heizgeräten, in Berührung kommen.
- 21 Verwenden Sie das Gerät **IMMER** auf einer trockenen und ebenen Oberfläche.
- 22 Positionieren Sie eine Klingeneinheit **NIEMALS** auf die Motorbasis, ohne dass sie vorher an ihren entsprechenden Behälter (Schale, Krug, Becher) und Deckel angebracht ist.
- 23 Verwenden Sie **NUR** Aufsätze und Zubehörteile, die mit dem Produkt geliefert oder von SharkNinja empfohlen werden. Die Verwendung von Zubehör, das nicht von SharkNinja empfohlen wird, kann zu Bränden, Stromschlägen oder Verletzungen führen.
- 24 Die Verwendung von Aufsätzen, einschließlich Einmachgläser, die nicht vom Hersteller empfohlen werden, kann eine Gefahr von Verletzungen an Personen verursachen. Verwenden Sie **NICHT** Edelstahlbecher-Zubehörmodell XSKDWSS24 mit dem Blender.
- 25 Vermeiden Sie während des Betriebs und der Handhabung des Gerätes jede Berührung mit seinen beweglichen Teilen.

DIESE BEDIENUNGSANLEITUNG GUT AUFBEWAHREN

WICHTIGE SICHERHEITSHINWEISE

NUR FÜR DEN HAUSHALTSGEBRAUCH • VOR DEM GEBRAUCH
DIE BEDIENUNGSANLEITUNG SORGFÄLTIG DURCHLESEN

**Lesen Sie die Bedienungsanleitung,
bevor Sie Ihren NINJA® STANDMIXER**

Verwenden. Bei der Verwendung elektrischer Geräte sollten stets grundlegende Sicherheitsvorkehrung eingehalten werden, darunter Folgendes:

⚠️ WARNUNG

Um das Risiko von Bränden, Elektroschocks schweren Verletzungen, Tod oder Sachschäden bei der Verwendung dieses Geräts zu reduzieren, befolgen Sie diese grundlegenden Sicherheitsvorkehrungen.

Allgemeine Vorsichtsmaßnahmen

26 Bedienen Sie das Gerät **NICHT** mit einem leeren Behälter.

27 Füllen Sie Behälter **NICHT** über die **MAXIMALE FÜLLLINIE** oder **MAXIMALE FLÜSSIGKEITSLINIE** hinaus.

28 Verwenden Sie die mit dem Gerät gelieferten Behälter oder Zubehörteile **NICHT** im Mikrowellenherd.

29 Verwenden Sie die den Einzelportionsbecher und die Pro Extractor Blades Klingeneinheit **NICHT** für Mahlvorgänge.

30 Vergewissern Sie sich vor der Inbetriebnahme, dass sich im Mixbecher keine Utensilien mehr befinden. Im Behälter verbliebene Utensilien können den Behälter zerschlagen, mit der Folge von Personen- und Sachschäden.

31 Halten Sie beim Verarbeiten von Lebensmitteln Hände, Haare, Kleidung und Utensilien aus dem Behälter heraus, um die Gefahr von schweren Verletzungen an Personen oder Schäden am Gerät zu verringern. Ein Schaber darf nur dann benutzt werden, wenn das Gerät nicht läuft.

32 Benutzen Sie das Gerät **NIEMALS**, ohne dass Deckel und Kappen ordnungsgemäß angebracht sind. Versuchen Sie **NICHT**, den Verriegelungsmechanismus zu manipulieren, zu überwinden oder irgendwie zu beseitigen. Achten Sie vor Inbetriebnahme darauf, dass Mixkrug und Deckel ordnungsgemäß montiert sind.

33 Setzen Sie die Behälter und Zubehörteile **NICHT** extremen Temperaturschwankungen aus. Dies könnte zu Beschädigungen führen.

34 Lassen Sie das Gerät bei Benutzung **NIEMALS** unbeaufsichtigt.

35 Mixen Sie **KEINE** heißen Flüssigkeiten. Dies könnte dazu führen, dass sich im Behälter Druck aufbaut und heißer Dampf entweicht, was eine Gefahr von Verbrennungen am Benutzer darstellen kann.

36 Nehmen Sie **NIEMALS** bei laufendem Gerät den Becher von der Motorbasis.

37 Nehmen Sie die Pro Extractor Blades Klingeneinheit nach dem Mixen aus dem Single-Serve-Becher. Bewahren Sie **NIEMALS** vor oder nach dem Mixen Zutaten im Becher auf, solange die Klingeneinheit angebracht ist. Einige Lebensmittel enthalten aktive Inhaltsstoffe oder entlassen Gase, die sich ausdehnen; da sie in einem verschlossenen Behälter sind, kann es zu einem überhöhten Druckaufbau kommen, der das Risiko von Verletzungen beinhaltet. Wenn Sie Lebensmittel im Becher aufbewahren wollen, benutzen Sie dafür bitte ausschließlich den Deckel mit Ausgießer zum Abdecken.

38 Die maximale Wattleistung dieses Gerätes hängt von der Konfiguration der Pro Extractor Blades Klingeneinheit und des Einzelportionsbechers ab. Andere Konfigurationen haben ggf. eine geringere Leistungsaufnahme bzw. verbrauchen weniger Strom.

39 Die maximale **BENUTZUNGSDAUER** beträgt 1 Minute bei 900 W Leistung. Falls das Gerät überhitzt, wird ein Thermoschalter aktiviert, der den Motor automatisch abschaltet. Um das Gerät wieder in Betrieb nehmen zu können, ziehen Sie bitte den Stecker aus der Steckdose und lassen Sie das Gerät circa 30 Minuten abkühlen, bevor Sie es erneut in Betrieb nehmen.

40 Verarbeiten Sie ohne Zugabe von Flüssigkeit in den Einzelportionsbecher **KEINE** trockenen Zutaten. Der Einzelportionsbecher ist nicht für die Trockenmischung vorgesehen.

41 Tauchen Sie die Motorbasis zum Schutz vor der Gefahr eines Stromschlags **NIEMALS** in Wasser oder eine andere Flüssigkeit ein.

42 Sprühen Sie **NIEMALS** irgendwelche Flüssigkeiten auf die Motorbasis. Schalten Sie das Antriebsteil vor dem Reinigen aus und ziehen Sie den Netzstecker.

DIESE BEDIENUNGSANLEITUNG GUT AUFBEWAHREN

WISSENSWERTES ZU IHREM NINJA BLENDER

HAUPT EINHEIT

- A** 700 ml Einzelpartionsbecher (x 2)*
- B** Pro Extractor Blades-Klingeneinheit
- C** Antriebsteil mit Netzkabel
- D** Ausgießdeckel (x2)

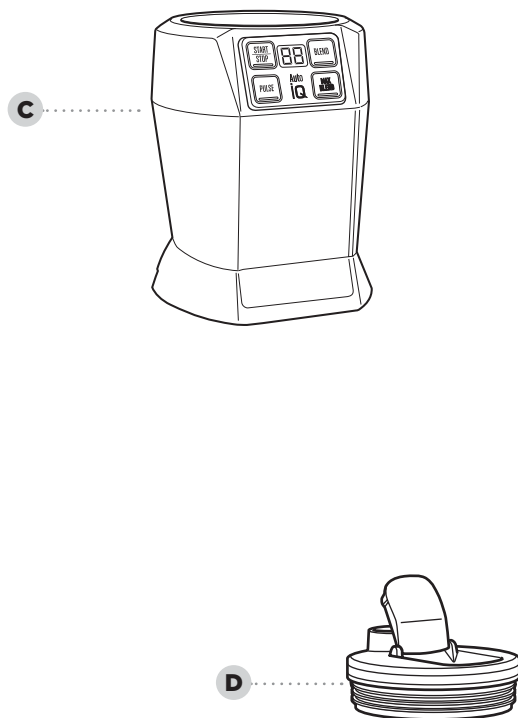

Um Ersatzteile und Zubehör zu bestellen, besuchen Sie ninjakitchen.eu

* 600 ml maximale Flüssigkeitskapazität.

VOR DEM ERSTEN GEBRAUCH

WUSSTEN SIE SCHON?

- Sie können Ihre Getränke unter Verwendung des Ausgießdeckels für unterwegs mitnehmen.
- Die Behälter, Klingeneinheiten und Deckel sind frei von BPA und können im Geschirrspüler gereinigt werden.

HINWEIS: Fassen Sie die Pro Extractor Blades Klingeneinheit NUR am Rand des unteren Teils der Klingeneinheit an.

HINWEIS: Das Zubehör ist für den Geschirrspüler geeignet. Es wird empfohlen, die Deckel, Behälter und Klingeneinheiten stets in den obersten Korb des Geschirrspülers zu legen. Achten Sie darauf, dass die Klingeneinheiten und Deckel aus den Behältern entfernt werden, bevor Sie diese in den Geschirrspüler legen. Vorsicht beim Umgang mit den Klingeneinheiten. Der Überlaufbehälter darf nur von Hand gewaschen werden.

- 1 Entfernen Sie das gesamte Verpackungsmaterial vom Gerät. Vorsicht beim Auspacken der Klingeneinheiten. Die Klinsen sind scharf.
- 2 Spülen Sie Behälter, Deckel und Klingeneinheiten in warmer Seifenlauge mit einer Spülbürste mit Griff, um direkten Kontakt mit den Klinsen zu vermeiden. Gehen Sie mit den Klingeneinheiten immer sehr vorsichtig um, denn sie sind sehr scharf.
- 3 Spülen Sie alle Teile gründlich mit Wasser ab und lassen Sie sie an der Luft trocknen.
- 4 Wischen Sie den Bildschirm mit einem weichen, feuchten Tuch ab. Lassen Sie ihn vollständig trocknen, bevor Sie ihn verwenden.

FUNKTIONEN

AUTO-IQ® PROGRAMS

Intelligente, voreingestellte Programme nehmen Ihnen mit kombinierten Arbeitsmustern wie Mixen und Pausieren die Arbeit ab. Sobald ein voreingestelltes Programm ausgewählt ist, wird es sofort gestartet. Drücken Sie erneut auf das ausgewählte Programm, um es anzuhalten.

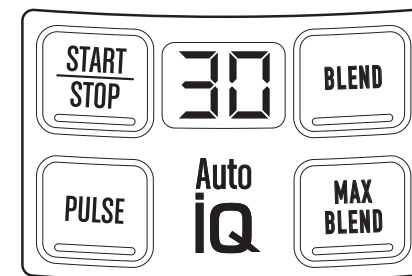

MANUELLE EINSTELLUNGEN:

START | STOP (STARTEN | STOPPEN)

Drücken Sie einmal auf diese Taste, damit das Gerät dauerhaft läuft; drücken Sie zum Stoppen des Geräts erneut auf diese Taste. Der Timer zählt in Sekunden aufwärts, bis zu 60 Sekunden.

PULSE (PULSIEREN)

Läuft nur solange die Taste gedrückt wird. Kurzes Drücken erzeugt kurze Impulse. Der Timer zählt in Sekunden hoch, solange Sie die Taste gedrückt halten.

AUTO-IQ® PROGRAMME:

BLEND (MIXEN)

Machen Sie Getränke mit frischem oder gefrorenem Obst, Flüssigkeiten und Eis her oder mixen Sie Pürees und mehr. Das Programm dauert 45 Sekunden.

MAX BLEND (MAXIMALES MIXEN)

Ideal für härtere Zutaten, wie z. B. Haut, Samen und Schäfte. Das Programm dauert 60 Sekunden.



- 1** Geben Sie die Zutaten in den Einzelpartionsbecher. Die dazugegebenen Zutaten dürfen **NICHT** über der **MAXIMALEN FLÜSSIGKEITSLINIE** am Becher sein.

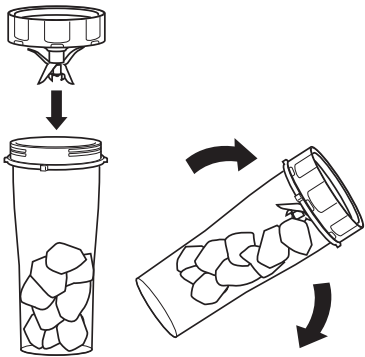

- 2** Setzen Sie die Pro Extractor Blade® Klingeneinheit auf den Becher und drehen Sie sie im Uhrzeigersinn zum Abdichten.
- 3** Drehen Sie den Becher um, sodass die Unterseite der Klingeneinheit flach auf der Arbeitsplatte aufliegt.

- 4** Positionieren Sie den Becher auf die Motorbasis und drehen Sie ihn im Uhrzeigersinn, bis er fest sitzt. Wenn er richtig eingerastet ist, dann leuchten die Programme auf.

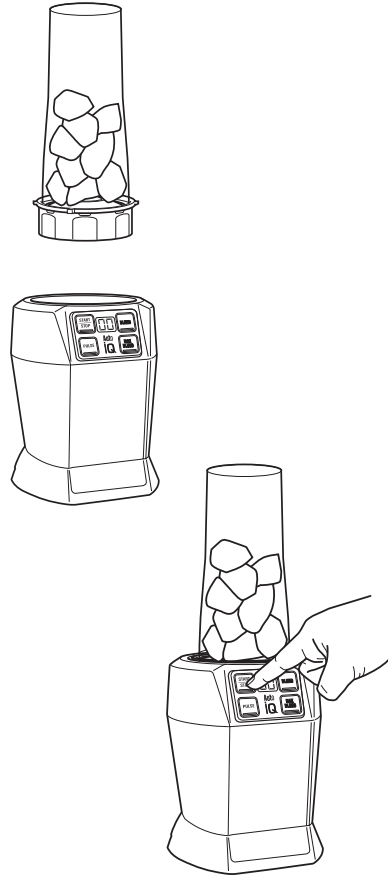

- 5** Wählen Sie Ihr Programm aus (siehe Seite 22 zur Referenz). Die vorprogrammierten Programme halten das Gerät am Ende des Programms automatisch an. Drücken Sie erneut auf das aktive Programm, um das Gerät anzuhalten.

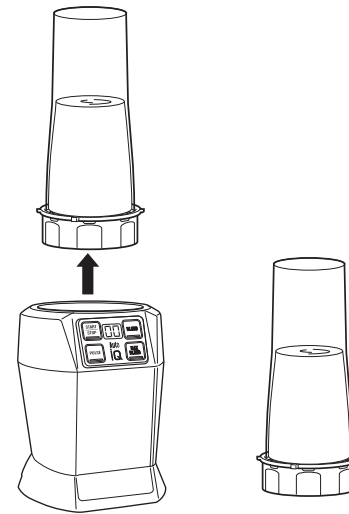

- 6** Wenn Sie mit dem Mixen fertig sind, dann drehen Sie den Becher gegen den Uhrzeigersinn und heben ihn hoch. Bewahren Sie **NIE** Inhalte im Becher auf, solange die Pro Blades® Klingeneinheit befestigt ist.

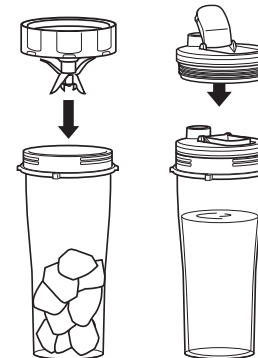

- 7** Stellen Sie den Becher auf den Kopf, sodass die Klingeneinheit oben ist. Drehen Sie die Klingeneinheit gegen den Uhrzeigersinn, um sie zu entfernen. Um Ihren gemixten Inhalt für unterwegs mitzunehmen, setzen Sie den Schnabeldeckel auf den Becher und drehen ihn im Uhrzeigersinn zum Versiegeln.

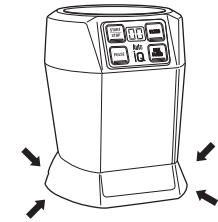

- 8** Trennen Sie das Gerät vom Strom, wenn Sie fertig sind. Um das Antriebsteil anzuheben, legen Sie Ihre Hände auf beiden Seiten darunter, heben Sie es vorsichtig an und ziehen Sie es zu sich. Lesen Sie für Hinweise zur Aufbewahrung den Abschnitt über Reinigung und Pflege.

REINIGUNG UND PFLEGE

REINIGUNG

- 1 Nehmen Sie alle Teile auseinander.
- 2 Spülen Sie alle Behälter mit warmer Seifenlauge und einem weichen Tuch.
 - **Mit der Hand spülen**
Spülen Sie Becher, Deckel und Klingeneinheit in warmem Wasser mit Geschirrspülmittel. Verwenden Sie dazu eine Spülbürste mit Griff, um die direkte Berührung mit den Klingen zu vermeiden. Gehen Sie mit der Klingeneinheit immer sehr vorsichtig um, denn die Klingen sind sehr scharf. Spülen Sie alle Teile gründlich mit Wasser ab und lassen Sie sie an der Luft trocknen.
 - **Geschirrspüler**
Behälter, Deckel und Klingeneinheit können im Geschirrspüler gereinigt werden. Legen Sie Becher, Deckel und Klingeneinheit **NUR** in den oberen Korb des Geschirrspülers. Achten Sie darauf, dass die Klingeneinheit und der Deckel aus dem Behälter entfernt werden, bevor Sie diese in den Geschirrspüler legen.
 - **Motorbasis**
Schalten vor dem Reinigen das Gerät aus stecken Sie die Motorbasis aus. Wischen Sie die Motorbasis mit einem sauberen, leicht feuchten Tuch ab.
Besprühen Sie die Motorbasis **NIEMALS** direkt mit Wasser oder anderen Flüssigkeiten.
Verwenden Sie zur Reinigung der Motorbasis **KEINE** scheuernden Tücher/Pads/Bürsten, da dies die Oberfläche stumpf machen oder verkratzen kann.

SO SETZEN SIE DAS MOTORHERMOSTAT ZURÜCK

Dieses Gerät verfügt über ein einzigartiges Sicherheitssystem, das Schäden am Motor und Antriebssystem verhindert, sollten Sie Ihr Gerät versehentlich überlasten. Falls das Gerät überlastet ist, stoppt der Motor vorübergehend. Wenn das passiert, befolgen Sie das unten beschriebene Verfahren zum Zurücksetzen des Gerätes.

- 1 Trennen Sie das Gerät vom Stromnetz.
- 2 Lassen Sie das Gerät ca. 30 Minuten abkühlen.
- 3 Entfernen Sie den Deckel und die Klingeneinheit aus dem Behälter. Leeren Sie den Behälter aus und achten Sie darauf, dass keine Zutaten die Klingeneinheit blockieren.

WICHTIG: Achten Sie darauf, dass das maximale Füllvolumen nicht überschritten wird. Dies ist der häufigste Grund für eine Überlastung des Gerätes.

ANLEITUNG ZUR FEHLERBEHEBUNG

WARNHINWEIS: Um Stromschläge oder unbeabsichtigtes Einschalten zu vermeiden, schalten Sie die Stromversorgung ab und ziehen Sie den Netzstecker des Gerätes, bevor Sie mit der Fehlersuche beginnen.

Gerät schaltet sich nicht ein

Stellen Sie sicher, dass das Gerät eingesteckt ist.

- Setzen Sie den Becher auf das Antriebsteil und drehen Sie ihn im Uhrzeigersinn, bis er einrastet.

Das Gerät schaltet sich nicht aus.

- Nehmen Sie den Becher vom Antriebsteil ab, indem Sie ihn gegen den Uhrzeigersinn drehen und anheben. Ziehen Sie das Netzkabel aus der Steckdose.

Deckel/Klingeneinheit lassen sich nur schwer zusammenbauen

- Stellen Sie den Becher mit dem Deckel oder der Klingeneinheit oben auf dem Becher auf eine ebene Oberfläche richten Sie die Gewindegänge so aus, dass der Deckel/die Klingen flach auf dem Becher sitzen. Drehen Sie jetzt so im Uhrzeigersinn, dass sich der Deckel bzw. die Klingeneinheit auf den Becher gleichmäßig ausrichten; drehen Sie, bis eine feste Dichtung erzielt ist.

Mixt nicht gut; Zutaten bleiben hängen

- Mit den voreingestellten Programmen erzielt man am einfachsten gute Ergebnisse. Die Impulse und Pausen sorgen dafür, dass die Zutaten zur Klingeneinheit nach unten sinken. Wenn die Lebensmittel immer wieder festhängen, hilft es in der Regel, ein wenig Flüssigkeit zuzugeben.
- Beginnen Sie beim Befüllen des Bechers mit frischem Obst oder Gemüse, gefolgt von Grüngemüse oder Kräutern. Geben Sie dann ggf. Flüssigkeit oder Joghurt dazu, dann ggf. Saaten, Pulver oder Nussbutter. Geben Sie am Ende Eis oder gefrorene Zutaten dazu.

Antriebsteil haftet nicht an der Arbeits- oder Tischplatte

- Achten Sie darauf, dass die Oberfläche und die Saugnäpfe sehr sauber und trocken sind. Die Saugnäpfe haften nur auf glatten Oberflächen.
- Die Saugnäpfe haften nicht auf rauen Oberflächen wie Holz, Kacheln und nicht polierten Arbeitsplatten.
- Versuchen Sie **NIEMALS**, das Gerät in Betrieb zu nehmen, wenn die Motorbasis auf einer Oberfläche haftet, die nicht stabil ist (Schneidbrett, Servierplatte, Teller usw.).

Es ist schwierig, das Gerät von der Arbeitsplatte zu entfernen, um es aufzubewahren

- Greifen Sie mit Ihren Händen unter beide Seiten der Motorbasis und heben Sie das Gerät langsam und vorsichtig so hoch, dass Sie es zu sich ziehen.

ZWEI (2) JAHRE BESCHRÄNKTE GARANTIE

Wenn Sie als Verbraucher ein Produkt in Deutschland kaufen, erhalten Sie automatisch Gewährleistungsrechte hinsichtlich der Produktqualität (Ihre „gesetzlichen Rechte“). Sie können diese gesetzlichen Rechte Ihrem Einzelhändler gegenüber geltend machen. Allerdings haben wir bei Ninja so großes Vertrauen in die Qualität unserer Produkte (die „Produkte“), dass wir Ihnen eine zusätzliche Herstellergarantie von zwei (2) Jahren bieten. Diese Garantie gilt nur, wenn das Produkt neu und unbenutzt gekauft wird. Diese nachstehenden Bedingungen beziehen sich nur auf unsere Garantie – Ihre gesetzlichen Rechte als Käufer bleiben davon unberührt. Bitte beachten Sie, dass die 2-Jahres-Garantie in allen EU-Ländern Geltung hat.

In den nachstehenden Voraussetzungen werden die Bedingungen und der Umfang unserer Garantien beschrieben, die SharkNinja Germany GmbH, c/o Regus Management GmbH, Excellent Business Center 10. + 11/ Stock, Westhafenplatz 1, 60327 Frankfurt am Main (Deutschland) („uns“, „unser“, „wir“) gibt. Sie beeinträchtigen keine gesetzlichen Rechte aus dem Kaufvertrag mit dem Einzelhändler, bei dem Sie das Produkt erworben haben, oder die Verpflichtungen Ihres Einzelhändlers aus dem Kauf und die Ihres Kaufvertrags mit ihm. Das gilt auch, wenn Sie das Produkt direkt von Ninja erworben haben.

Ninja*-Garantie

Ein Haushaltsküchengerät bedeutet eine beträchtliche Investition. Ihr neues Gerät sollte daher so lange wie möglich funktionieren. Die Garantie spielt dabei eine wichtige Rolle und spiegelt wider, wie viel Vertrauen der Hersteller in sein Produkt und die Herstellungsqualität hat.

Unsere Kundendienst-Helpline (0800 000 9063) ist von Montag bis Freitag von 9.00 bis 18.00 Uhr für Sie da. Der Anruf ist kostenlos, und Sie werden sofort zu einem Mitarbeiter von Ninja durchgestellt. Sie erhalten auch Online-Unterstützung unter www.ninjakitchen.eu.

Wie registriere ich meine Garantie?

Sie können Ihre Garantie innerhalb von 28 Tagen ab dem Kaufdatum online registrieren. Um Zeit zu sparen, halten Sie bitte die folgenden Informationen zu Ihrem Gerät bereit:

- Modellnummer
- Seriennummer (falls verfügbar)
- Kaufdatum des Produkts (Kauf- oder Lieferbeleg)

Um sich zu registrieren, besuchen Sie bitte www.ninjakitchen.eu.

WICHTIG

- Die Garantie für Ihr Produkt gilt für zwei (2) Jahre ab dem Kaufdatum.
- Bitte bewahren Sie den Kaufbeleg immer auf. Wenn ein Garantiefall eintritt, brauchen wir den Kaufbeleg, um zu prüfen, ob die Informationen, die Sie uns gegeben haben, korrekt sind. Wenn Sie keinen gültigen Kaufbeleg vorlegen können, verlieren Sie dadurch Ihren Garantieanspruch.

Welche Vorteile habe ich von der Registrierung meiner Garantie?

Wenn Sie Ihre Garantie registrieren, können Sie auch unseren Newsletter mit Tipps, Ratschlägen und Gewinnspielen abonnieren. Über den Newsletter erhalten Sie aktuelle Nachrichten zu neuen Technologien und Produkten von Ninja. Wenn Sie Ihre Garantie online registrieren, erhalten Sie sofort eine Bestätigung, dass Ihre Daten bei uns eingegangen sind.

Details zu unserer Datenschutzrichtlinie finden Sie unter www.ninjakitchen.eu.

Wie lang ist die Garantie auf unsere Produkte?

Da wir großes Vertrauen in unser Design und die Qualitätskontrolle setzen, ist Ihre Garantie für Ihr Produkt zwei (2) Jahre lang gültig.

Was wird durch die Garantie abgedeckt?

Reparatur oder Ersatz Ihres Produkts (nach Wahl von Ninja), einschließlich aller Teile und der Arbeitszeit bei Konstruktions-, Material- und Verarbeitungsfehlern (inklusive Transport- und Versandkosten). Unsere Garantie erhalten Sie zusätzlich zu Ihren Rechten als Verbraucher.

Was wird durch die Garantien nicht abgedeckt?

- Normaler Verschleiß.
- Versehentliche Beschädigungen, Fehler, verursacht durch fahrlässigen Gebrauch oder nachlässige Pflege, Fehlbedienung, Vernachlässigung, achtlose oder unsachgemäße Handhabung des Küchengerätes, die nicht in Übereinstimmung mit den Anweisungen in der mitgelieferten Bedienungsanleitung von Ninja* zu Ihrem Gerät erfolgt.
- Gebrauch des Küchengerätes zu anderen Zwecken als dem normalen Gebrauch im Haushalt.
- Der Gebrauch von Teilen, die nicht in Übereinstimmung mit den Anweisungen in der Bedienungsanleitung montiert oder installiert wurden.
- Verwendung von Teilen und Zubehör, die keine Originalkomponenten von Ninja* sind.
- Fehlerhafte Installation (außer, wenn die Installation von Ninja durchgeführt wurde).
- Wenn Reparaturen oder Änderungen, die nicht von Ninja und seinen Handelsvertretern oder Vertragshändlern, sondern von Dritten durchgeführt wurden, es sei denn, Sie können nachweisen, dass die Reparaturen oder Änderungen, die von anderen durchgeführt wurden, nicht mit dem Mangel zusammenhängen, für den Sie die erweiterte Garantie ausüben.

Was geschieht, wenn meine Garantie ausläuft?

Ninja stellt keine Geräte her, die nur für eine begrenzte Zeit funktionieren. Wir wissen es zu schätzen, wenn Kunden ihr Küchengerät auch nach Ablauf der Garantiefrist reparieren lassen möchten. Bitte kontaktieren Sie in diesem Falle unsere Kundendienst-Helpline unter der Rufnummer 0800 000 9063, und fragen Sie nach unserem Kundenprogramm für abgelaufene Garantien.

Wo kann ich Originalersatzteile und Originalzubehör von Ninja kaufen?

Ersatzteile und Zubehör von Ninja werden von denselben Ingenieuren entwickelt, die auch Ihr Ninja-Küchengerät entwickelt haben. Die vollständige Palette der Ersatz- und Zubehörteile von Ninja für alle Ninja-Geräte finden Sie unter www.ninjakitchen.eu.

Bitte beachten Sie, dass Ihre Garantie erlischt, wenn Sie keine Originalersatzteile von Ninja verwenden. Ihre gesetzlichen Rechte sind davon unberührt.

NINJA ist ein eingetragenes Warenzeichen von SharkNinja Operating LLC

THANK YOU FOR PURCHASING

your Ninja® Blender



REGISTER YOUR PURCHASE

 ninjakitchen.eu

 Scan QR code using mobile device

RECORD THIS INFORMATION

Model Number: _____

Serial Number: _____

Date of Purchase: _____
(Keep receipt)

Store of Purchase: _____

TECHNICAL SPECIFICATIONS

Voltage: 220-240V~, 50-60Hz

Power: 1000 Watts

CUP CAPACITY:

700ml

**PLEASE READ CAREFULLY AND
KEEP FOR FUTURE REFERENCE.**

TIP: You can find the model and serial numbers on the QR code label located on the back of the unit by the power cord.

CONTENTS

Important Safeguards	31
Getting to Know Your Ninja Blender	35
Before First Use	36
Features	36
Single-Serve Cup	36
Blending Instructions	37
Care & Maintenance	39
Cleaning	39
Storing	39
Resetting the Motor Thermostat	39
Troubleshooting Guide	40
Product Registration	41



This marking indicates that this product should not be disposed with other household wastes throughout the EU. To prevent possible harm to the environment or human health from uncontrolled waste disposal, recycle it responsibly to promote the sustainable reuse of material sources. To return your used device, please use the return and collection systems or contact the retailer where this product was purchased. They can take this product for environmental safe recycling.

IMPORTANT SAFEGUARDS

HOUSEHOLD USE ONLY • READ ALL INSTRUCTIONS BEFORE USE

Read all instructions before using your NINJA® PERSONAL BLENDER

When using electrical appliances, basic safety precautions should always be followed, including the following:

⚠ WARNING

To reduce the risk of fire, electric shock, serious injury, death, or damage when using this appliance, follow these basic safety precautions.

General Precautions

- 1 Read all instructions prior to using the appliance and its accessories.
- 2 Carefully observe and follow all warnings and instructions. This unit contains electrical connections and moving parts that potentially present risk to the user.
- 3 **ALWAYS** exercise care when handling the Pro Extractor Blades Assembly. The blades are sharp. **ONLY** grasp the Pro Extractor Blades Assembly by the outer perimeter of the blade assembly base. Failure to use care when handling the blade assembly will result in a risk of laceration.
- 4 Take your time and exercise care during unpacking and appliance setup. This appliance contains sharp, loose blades that can cause injury if mishandled.
- 5 Take inventory of all contents to ensure you have all parts needed to properly and safely operate your appliance.
- 6 Turn the appliance **OFF**, then unplug the appliance from the socket when not in use, before assembling or disassembling parts, and before cleaning. To unplug, grasp the plug by the body and pull from the socket. **NEVER** unplug by grasping and pulling the flexible cord.
- 7 Before use, wash all parts that may contact food. Follow washing instructions covered in this instruction manual.
- 8 Blades are sharp. Handle carefully.
- 9 To protect against the risk of electric shock, **DO NOT** submerge the appliance or allow the power cord to contact any form of liquid.
- 10 **DO NOT** use this appliance outdoors. It is designed for indoor household use only.
- 11 **DO NOT** operate any appliance with a damaged cord or plug, or after the appliance malfunctions or is dropped or damaged in any manner. This appliance has no user-serviceable parts. If damaged, contact SharkNinja for servicing.
- 12 **DO NOT** abuse the power cord. Never carry the appliance by the power cord or yank it to disconnect from electrical socket; instead grasp the plug and pull to disconnect.
- 13 Extension cords should **NOT** be used with this appliance.
- 14 **DO NOT** allow children to operate this appliance, to play with it, or use as a toy. Keep the appliance and its cord out of reach of children.
- 15 This appliance is **NOT** intended to be used by people (including children) with reduced physical, sensory, or mental capabilities, or lack of experience and knowledge, unless they are given supervision or instruction concerning use of the appliance by a person responsible for their safety.
- 16 Before each use, inspect blade assemblies for damage. If a blade is bent or damage is suspected, contact SharkNinja to arrange for replacement.
- 17 **DO NOT** attempt to sharpen blades.
- 18 Keep the appliance and its cord out of reach of children.
- 19 **DO NOT** allow the unit or the cord to hang over the edges of tables or worktops. The cord may become snagged and pull the appliance off the work surface.
- 20 **DO NOT** allow any part of the unit to contact hot surfaces, including stoves and other heating appliances.
- 21 **ALWAYS** use the appliance on a dry and level surface.
- 22 **NEVER** place a blade assembly on the motor base without it first being attached to its corresponding container (bowl, pitcher, cup) and lid.
- 23 **ONLY** use attachments and accessories that are provided with the product or are recommended by SharkNinja. The use of attachments not recommended or sold by SharkNinja may cause fire, electric shock, or injury.
- 24 The use of attachments, including canning jars, not recommended by the manufacturer may cause a risk of injury to persons. **DO NOT** use stainless steel cup accessory model XSKDWSS24 with blender.
- 25 During operation and handling of the appliance, avoid contact with moving parts.
- 26 **DO NOT** operate the appliance with an empty container.
- 27 **DO NOT** fill containers past the **MAX FILL** or **MAX LIQUID** lines.
- 28 **DO NOT** microwave any containers or accessories provided with the appliance.
- 29 **DO NOT** perform grinding operations with the Single-Serve Cup and Pro Extractor Blades Assembly.
- 30 Before operation, ensure all utensils are removed from containers. Failure to remove utensils can cause containers to shatter and potentially result in personal injury and property damage.
- 31 Keep hands, hair, clothing, as well as utensils out of container while processing to reduce the risk of severe injury to persons or damage to the appliance. A scraper may be used but only when the appliance is not running.

SAVE THESE INSTRUCTIONS

IMPORTANT SAFEGUARDS

HOUSEHOLD USE ONLY • READ ALL INSTRUCTIONS BEFORE USE

Read all instructions before using your
NINJA® PERSONAL BLENDER

When using electrical appliances, basic safety precautions should always be followed, including the following:

⚠ WARNING

To reduce the risk of fire, electric shock, serious injury, death, or damage when using this appliance, follow these basic safety precautions.

General Precautions

- 32 NEVER** operate the appliance without lids and caps in place. **DO NOT** attempt to defeat the interlock mechanism. Ensure the container and lid are properly installed before operation.
- 33 DO NOT** expose the containers and accessories to extreme temperature changes. They may experience damage.
- 34 NEVER** leave the appliance unattended while in use.
- 35 DO NOT** blend hot liquids. Doing so may result in pressure buildup and steam exposure that can pose a risk of the user being burned.
- 36 DO NOT** remove the cup from the motor base while the appliance is running.
- 37** Remove the Pro Extractor Blades Assembly from the Single-Serve Cup upon completion of blending. **DO NOT** store ingredients before or after blending them in the cup with the blade assembly attached. Some foods may contain active ingredients or release gases that will expand if left in a sealed container, resulting in excessive pressure buildup that can pose a risk of injury. For ingredient storage in the cup, use only Spout Lid to cover.
- 38** The maximum wattage rating for this appliance is based on the configuration of the Pro Extractor Blades Assembly and Single-Serve Cup. Other configurations may draw less power or current.
- 39** Max **ON** time is 1 minute under 900W load. If the appliance overheats, a thermal switch will become activated and shut off the motor. To reset, unplug the appliance and let it cool down for approximately 30 minutes before using again.
- 40 DO NOT** process dry ingredients without adding liquid to the Single-Serve Cup. The Single-Serve Cup is not intended for dry blending.

41 To protect against risk of electrical shock, **DO NOT** immerse the motor base in water or other liquid.

42 DO NOT spray the motor base with any liquids. Turn off and unplug the motor base before cleaning.

SAVE THESE INSTRUCTIONS

GETTING TO KNOW YOUR NINJA® PERSONAL BLENDER

MAIN UNIT

- A** 700ml Single Serve Cups (x 2)*
- B** Pro Extractor Blades Assembly
- C** Motor Base with Power Cord
- D** Spout Lid (x2)

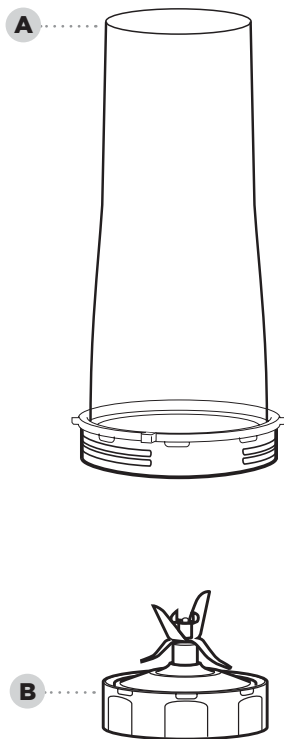
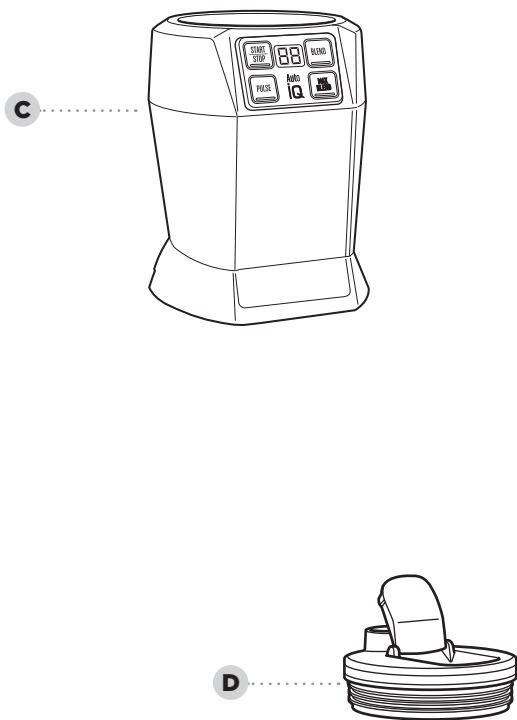

BEFORE FIRST USE

DID YOU KNOW?

- You can take your drinks on the go using the Spout Lids.
- The containers, blade assemblies, and lids are BPA free and dishwasher safe.

NOTE: Handle the Pro Extractor Blades Assembly by grasping around the perimeter of the blade assembly base.

NOTE: All attachments are dishwasher safe. It is recommended that the lids, containers and blade assemblies be placed on the top rack of the dishwasher. Ensure blade assemblies and lids are removed from their containers before placing in the dishwasher. Exercise care when handling blade assemblies. Overflow reservoir is hand wash only.

- 1** Remove all packaging materials from the appliance. Exercise care when unpacking blade assemblies. All blade assemblies are sharp.
- 2** Wash containers, lids, and blade assemblies in warm, soapy, water using a dishwashing utensil with a handle to avoid direct contact with the blades. Exercise care when handling blade assemblies, as the blades are sharp.
- 3** Thoroughly rinse and air-dry all parts.
- 4** Wipe screen with a soft, damp cloth. Allow it to dry completely before using.

FEATURES

AUTO-IQ® PROGRAMS

Intelligent pre-set programs combine unique blending and pausing patterns that do the work for you. Once a pre-set program is selected, it will start immediately. Press the selected program again to pause it.

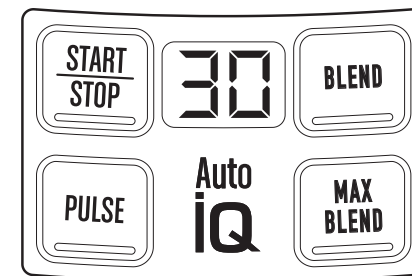

MANUAL SETTINGS:

START | STOP

Press once to start continuous running; press again to stop. Timer counts up by seconds, up to 60 seconds.

PULSE

Runs only while pressed down. Short presses create short pulses. Timer counts up by seconds as long as button is pressed down.

AUTO-IQ® PROGRAMS:

BLEND

Make drinks containing fresh or frozen fruit, liquids and ice, or blend together purees and more. Program lasts for 45 seconds.

MAX BLEND

Ideal for tougher ingredients including skins, seeds and stems. Program lasts for 60 seconds.

To order additional parts and accessories, visit ninjakitchen.eu

*600ml. max liquid capacity.

BLENDING INSTRUCTIONS



1 Add ingredients to the Single-Serve Cup. **DO NOT** add ingredients past the **MAX LIQUID** line on the cup.

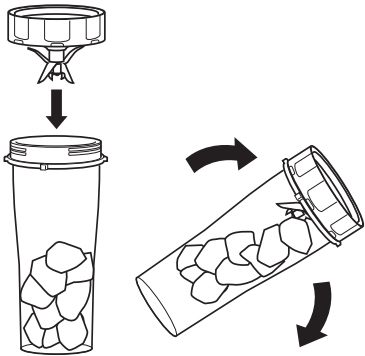

2 Place the Pro Extractor Blades Assembly on the top of the cup and turn clockwise to seal.

3 Turn cup upside down so the bottom of the blade assembly is flat on the worktop.

4 Install the cup onto the motor base and turn clockwise to lock into place. Once correctly locked in, the programs will illuminate.

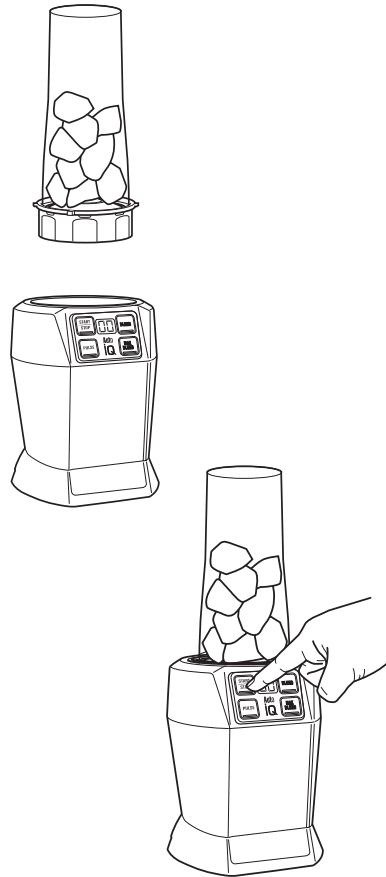

5 Choose your program (see page 36 for reference). The pre-set programs will automatically stop the unit at the end of the program. To pause the unit at any time, press the active program a second time.

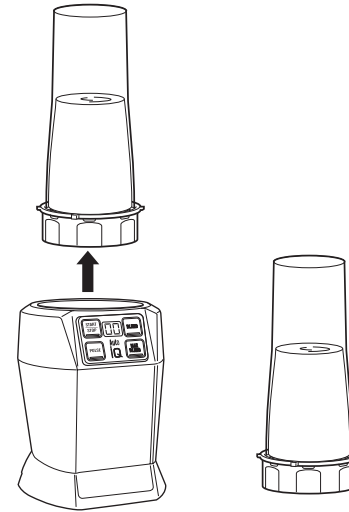

6 When blending is complete, twist the cup anti-clockwise and lift up. **DO NOT** store contents in the cup with the Pro Extractor Blades Assembly attached.

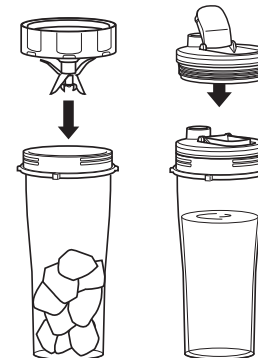

7 Turn cup over so blade assembly is on top. Twist blade assembly anti-clockwise to remove. To take your blended contents on the go, place the spout lid on cup and turn clockwise to seal.

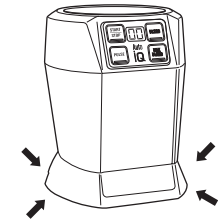

8 Unplug the unit when finished. To lift the motor base, place your hands underneath both sides of it and gently pull the unit up and toward you. Refer to the Care & Maintenance section for storing instructions.

CARE & MAINTENANCE

CLEANING

- 1 Separate all parts.
 - 2 Wash all containers in warm, soapy water with a soft cloth.
- **Hand-Washing**
Wash cups, lids and blade assembly in warm, soapy water. Use a dishwashing utensil with a handle to avoid direct contact with the blades. Exercise care when handling the blade assembly as the blades are sharp. Thoroughly rinse and air-dry all parts.
 - **Dishwasher**
Cups, lids, and blade assembly are dishwasher safe. Place the cups, lids and blade assembly on the top rack of the dishwasher **ONLY**. Ensure the blade assembly and lid are removed from the cup before placing in the dishwasher.
 - **Motor Base**
Turn off the unit and unplug the motor base before cleaning. Wipe motor base with a clean, damp cloth.
NEVER directly spray the base with water or other liquids.
DO NOT use abrasive cloths, pads or brushes to clean the base, as this can dull or scratch the surface.

RESETTING THE MOTOR THERMOSTAT

This unit features a unique safety system that prevents damage to the motor and drive system should you inadvertently overload it. If the unit is overloaded, the motor will be temporarily disabled. Should this occur, follow the reset procedure below.

- 1 Unplug the unit from the socket.
- 2 Allow the unit to cool for approximately 30 minutes.
- 3 Remove the container's lid and blade assembly. Empty the container and ensure no ingredients are jamming the blade assemblies.

IMPORTANT: Ensure that maximum capacities are not exceeded. This is the most typical cause of appliance overload.

TROUBLESHOOTING GUIDE

WARNING: To reduce the risk of shock and unintended operation, turn power off and unplug unit before troubleshooting.

Unit doesn't turn on

Make sure unit is plugged in.

- Place cup on base and rotate it clockwise until it clicks into place.

Unit doesn't turn off

- Remove cup from base by rotating it anti-clockwise and lifting it. Unplug the power cord from the socket.

Lid/blade assembly hard to assemble

- Place the cup on a level surface with the lid or blade assembly on the top of the cup and align the threads so that the lid/blades sit flat on the cup. Twist clockwise so that the lid/blades evenly align to the cup until you have a tight seal.

Doesn't mix well; ingredients get stuck

- Using the pre-set programs is the easiest way to achieve great results. The pulses and pauses allow the ingredients to settle toward the blade assembly. If ingredients are routinely getting stuck, adding some liquid will usually help.
- When filling the cup, start with fresh fruit or veggies, then leafy greens or herbs. Next add liquids or yogurt, then seeds, powders or nut butters. Finally, add ice or frozen ingredients.

Motor base won't stick to worktop or tabletop

- Make sure surface and suction feet are wiped clean. Suction feet will only stick to smooth surfaces.
- Suction feet will not stick on some surfaces such as wood, tile and non-polished finishes.
- **DO NOT** attempt to use unit when the motor base is stuck to a surface that is not secure (cutting board, platter, plates, etc.).

Unit is difficult to remove from worktop for storage

- Place your hands underneath both sides of the motor base and gently pull the unit up and toward you.

PRODUCT REGISTRATION

TWO (2) YEAR LIMITED GUARANTEE

When you buy a product in Europe as a consumer, you get the benefit of legal rights relating to the quality of the product (your "statutory rights"). You can enforce these statutory rights against your retailer. However, at Ninja we are so confident about the quality of our products (the "Products") that we give you a manufacturer's guarantee of two years. This guarantee only applies to the Product if it is bought in new and unused condition. These terms and conditions relate to our guarantees only – your statutory rights as a buyer are unaffected. Please note that the 2 year guarantee is available in all EU countries.

The conditions below describe the prerequisites and scope of our guarantees which are issued by SharkNinja Germany GmbH, c/o Regus Management GmbH, Excellent Business Center 10. + 11/ Stock, Westhafenplatz 1, 60327 Frankfurt am Main (Germany) ("us", "our" or "we"). They do not affect your statutory rights or the obligations of your retailer and your contract with them. The same applies if you have purchased the product directly from Ninja.

Ninja® Guarantees

A household kitchen appliance constitutes a sizeable investment. Your new machine needs to work properly for as long as possible. The guarantee it comes with is an important consideration – and reflects how much confidence the manufacturer has in its product and manufacturing quality.

You'll find online support at www.ninjakitchen.eu.

How do I register my guarantee?

You can register your guarantee online within 28 days of purchase. To save time, you'll need the following information about your machine:

- Model no.
- Serial Number (only if available)
- Date of purchase of the Product (receipt or delivery note)

To register online, please visit www.ninjakitchen.eu

IMPORTANT

- The guarantee covers your Product for 2 years starting on the date of purchase.
- Please keep the receipt at all times. Should you need to use your guarantee we will need the receipt to verify the information supplied to us is correct. The inability to produce a valid receipt will invalidate your guarantee.

What are the benefits of registering my guarantee?

When you register your guarantee, you can choose to receive our newsletter containing tips, advice and competitions. Hear the latest news about new Ninja technology and launches. If you register your guarantee online, you'll get instant confirmation that we've received your details.

For details of our privacy policy please visit www.ninjakitchen.eu

How long are our Products guaranteed for?

Our confidence in our design and quality control means that your Product is guaranteed for two years.

What is covered by the guarantee?

PRODUCT REGISTRATION

Repair or replacement (at Ninja's discretion) of your Product, including all parts and labour in case of any defect in design, materials and workmanship (including transport and shipping costs). Our guarantee is in addition to your legal rights as a consumer.

What is not covered by the guarantee?

- Normal wear and tear.
- Accidental damage, faults caused by negligent use or care, misuse, neglect, careless operation or handling of the kitchen appliance which is not in accordance with the Ninja® Instruction Manual supplied with your machine.
- Use of the kitchen appliance for anything other than normal domestic household purposes.
- Use of parts not assembled or installed in accordance with the operating instructions.
- Use of parts and accessories which are not Ninja® Genuine Components.
- Faulty installation (except where installed by Ninja®).
- Repairs or alterations carried out by parties other than Ninja or its agents, unless you can show that the repairs or alterations carried out by others are not related to the defect for which you exercise the guarantee.

What happens when my guarantee runs out?

Ninja does not design products to last for a limited time. We do appreciate that there may be a desire for our customers to want to repair their kitchen appliance after the guarantee has elapsed. You'll find more support at ninjakitchen.eu.

Where can I buy genuine Ninja spares and accessories?

Ninja spares and accessories are developed by the same engineers who developed your Ninja kitchen appliance. You'll find a full range of Ninja spares, replacement parts and accessories for all Ninja machines at www.ninjakitchen.eu

Please remember that using non-Ninja spares may invalidate your manufacturer's guarantee. However, your statutory rights are unaffected.

GRACIAS POR ADQUIRIR

su batidora Ninja®



REGISTRE SU PRODUCTO

 ninjakitchen.eu

 Escanee el código QR utilizando un dispositivo móvil

INDIQUE LOS SIGUIENTES DATOS

Número del modelo: _____

Número de serie: _____

Fecha de compra: _____
(Guarde el recibo)

Establecimiento de compra: _____

ESPECIFICACIONES TÉCNICAS

Tensión: 220-240 V~, 50-60 Hz

Potencia: 1000 vatios

CAPACIDAD DE LA TAZA:

700 ml

LEA ESTE DOCUMENTO CON ATENCIÓN Y GUÁRDELO PARA FUTURAS CONSULTAS.

CONSEJO: El número de modelo y el número de serie figuran en la etiqueta del código QR, que se encuentra en la parte trasera del aparato junto al cable de alimentación.

ÍNDICE

Instrucciones de seguridad importantes	45
Composición de su batidora personal Ninja	49
Antes del primer uso	50
Características	50
Vaso de un solo servicio	50
Instrucciones de batido	51
Cuidado y mantenimiento	53
Limpieza	53
Almacenamiento	53
Rearme del termostato del motor	53
Guía de resolución de problemas	54
Registro del producto	55



Esta marca indica que este producto no debe eliminarse con otros residuos domésticos en la UE. Con el objetivo de evitar posibles daños medioambientales o para la salud humana ocasionados por la eliminación de residuos no controlados, recicle el aparato de forma responsable para promover la reutilización sostenible de las fuentes de materiales. Para devolver cualquier dispositivo usado, use los sistemas de recogida y devolución o póngase en contacto con el vendedor donde adquirió este producto. Puede entregar este producto para un reciclado seguro para el medio ambiente.

INSTRUCCIONES DE SEGURIDAD IMPORTANTES

PARA USO EXCLUSIVAMENTE DOMÉSTICO • LEER ATENTAMENTE ANTES DE USAR

Lea todas las instrucciones antes de usar su NINJA® PERSONAL BLENDER

Quando use aparatos eléctricos, siempre debe seguir precauciones de seguridad básicas, incluyendo las siguientes:

⚠ ADVERTENCIA

Para reducir el riesgo de incendio, descarga eléctrica, lesiones graves, muerte o daños al usar este aparato, siga estas precauciones de seguridad básicas.

Precauciones generales

- 1 Lea todas las instrucciones antes de utilizar el artículo y sus accesorios.
- 2 Cumpla atentamente y ponga en práctica todas las advertencias e instrucciones. Esta unidad contiene conexiones eléctricas y componentes móviles que constituyen un posible riesgo para el usuario.
- 3 Preste **SIEMPRE** atención al manipular el grupo de cuchillas Pro Extractor Blades. Las cuchillas están afiladas. **SOLO** debe tomar el grupo de cuchillas Pro Extractor Blades por la zona exterior de la base del grupo de cuchillas. Si no actúa con cuidado al manipular el grupo de cuchillas, podría sufrir laceraciones.
- 4 Tómese su tiempo y proceda con cuidado al desembalar el producto en su conjunto. Este producto contiene cuchillas afiladas sueltas que pueden causar lesiones físicas si no se manipulan con cuidado.
- 5 Realice un inventario del contenido del embalaje para asegurarse de disponer de todos los componentes necesarios para utilizar el producto de forma correcta y segura.

- 6 Apague el aparato y desconéctelo de la toma de alimentación cuando no vaya a utilizarlo, antes de montar o desmontar componentes y antes de limpiarlo. Para desenchufar el aparato, sujete el cuerpo del enchufe y desconéctelo de la toma de corriente. **NUNCA** desenchufe el aparato agarrando el cable flexible y tirando de él.
- 7 Antes de utilizar el producto, lave todas las partes que puedan entrar en contacto con los alimentos. Siga las instrucciones de lavado de este manual de instrucciones.
- 8 Las cuchillas están afiladas. Tenga cuidado al manipularlas.
- 9 Para evitar descargas eléctricas, **NO** sumerja la máquina y evite que el cable se moje con agua o con cualquier otro líquido.
- 10 **NO** utilice esta máquina al aire libre. Se ha diseñado para un uso exclusivamente doméstico y en interiores.
- 11 **NO** ponga en funcionamiento ninguna máquina con el cable de alimentación o el enchufe dañados, ni después de que la máquina funcione incorrectamente, se haya caído o dañado de cualquier modo. Esta máquina no dispone de piezas cuyo mantenimiento pueda ser realizado por el usuario. Si alguno de los componentes de la máquina sufre daños, póngase en contacto con SharkNinja para su reparación o mantenimiento.

- 12 **NO** maltrate el cable. Nunca lleve el aparato colgando del cable de alimentación ni tire de él para desconectarlo de la toma de electricidad; en lugar de esto, sujete en enchufe y tire de él para desconectarlo.
- 13 **NO** debe utilizar cables alargadores con esta máquina.
- 14 **NO** permita que los niños utilicen el aparato para jugar. Mantenga el aparato y su cable fuera del alcance de los niños.
- 15 Esta máquina **NO** debe ser utilizada por personas (niños incluidos) con facultades físicas, sensoriales o intelectuales disminuidas, o que carezcan de la experiencia y los conocimientos debidos, salvo que estén controladas y específicamente instruidas por otra persona responsable de su seguridad.
- 16 Antes de cada uso, revise el juego de cuchillas para detectar cualquier posible daño. Si alguna cuchilla está doblada o sospecha que presenta algún daño, póngase en contacto con SharkNinja para solicitar un repuesto.
- 17 **NO** intente afilar las cuchillas.
- 18 Mantenga el aparato y su cable fuera del alcance de los niños.
- 19 **EVITE** que el cable quede suspendido desde bordes de mesas o encimeras. El cable puede engancharse y hacer que la máquina se caiga de la superficie de trabajo.
- 20 **EVITE** que el cable entre en contacto con superficies calientes, incluidas estufas u otros aparatos emisores de calor.
- 21 Utilice **SIEMPRE** la máquina sobre una superficie seca y llana.
- 22 **NUNCA** coloque el grupo de cuchillas sobre la base del motor sin que éste esté acoplado antes al recipiente (bol, jarra, vaso) y tapa correspondientes.
- 23 Utilice **EXCLUSIVAMENTE** los acoplamientos y accesorios suministrados con el producto o recomendados por SharkNinja. El uso de accesorios, incluidos los frascos para conservas, no recomendados o vendidos por SharkNinja podría causar incendios, descargas eléctricas o lesiones.
- 24 El uso de accesorios, incluidos los frascos para conservas, no recomendados por el fabricante podría causar un riesgo de lesiones a las personas.
NO utilice el accesorio de copa de acero inoxidable XSKDWSS24 con la batidora.
- 25 Evite el contacto con los componentes móviles de la máquina durante el funcionamiento y manipulación de la misma.
- 26 **NO** utilice la máquina con el recipiente vacío.
- 27 **NO** rellene los recipientes más allá de las líneas de **MÁXIMO LLENADO** de ingredientes o de **LÍQUIDO**.
- 28 **NO** introduzca en el microondas ningún recipiente o accesorio incluidos con la máquina.
- 29 **NO** muele alimentos con el vaso de un solo servicio ni con el grupo de cuchillas Pro Extractor Blades.

GUARDE ESTAS INSTRUCCIONES

INSTRUCCIONES DE SEGURIDAD IMPORTANTES

PARA USO EXCLUSIVAMENTE DOMÉSTICO • LEER ATENTAMENTE ANTES DE USAR

Lea todas las instrucciones antes de usar su **NINJA® PERSONAL BLENDER**

Quando use aparatos eléctricos, siempre debe seguir precauciones de seguridad básicas, incluyendo las siguientes:

⚠ ADVERTENCIA

Para reducir el riesgo de incendio, descarga eléctrica, lesiones graves, muerte o daños al usar este aparato, siga estas precauciones de seguridad básicas.

Precauciones generales

- 30** Antes de utilizar la máquina, asegúrese de que todos los utensilios hayan sido retirados de los recipientes. Si no retira los utensilios, los recipientes pueden romperse y causar lesiones físicas a personas o daños materiales.
- 31** Para reducir el riesgo de lesiones personales y daños al aparato, evite introducir las manos, el cabello, bordes de ropa o utensilios en el recipiente durante el funcionamiento. Puede utilizar una espátula, pero solo cuando el aparato esté apagado.
- 32 NUNCA** utilice la máquina sin las tapas colocadas. **NO** intente vencer el mecanismo de enclavamiento. Asegúrese de que el recipiente y la tapa están correctamente colocados antes de poner en funcionamiento la máquina.
- 33 NO** someta los recipientes a cambios bruscos de temperatura. Podrían sufrir daños.
- 34 NUNCA** la máquina desatendida y en marcha.

- 35 NO** utilice la máquina para batir líquidos calientes. Si lo hace, podría generarse presión y la exposición al vapor podría producir escaldamiento en el usuario.
- 36 NO** quite el recipiente (bol procesador, jarra, etc.) del cuerpo motor con el aparato en marcha.
- 37** Cuando termine de batir, quite el conjunto Pro Extractor Blades del vaso de un solo uso. **NO** guarde los ingredientes ni antes ni después de batirlos dentro del vaso sin desmontar el conjunto de cuchillas. Algunos alimentos pueden contener ingredientes activos o liberar gases que se expandirán si los deja dentro de un recipiente cerrado, lo que hará que se acumule la presión, con el consiguiente riesgo de lesiones. Si quiere guardar los ingredientes en el vaso, utilice solamente la tapa antigoteo para cubrirlos.
- 38** La potencia máxima admisible para esta máquina se basa en la configuración del grupo de cuchillas Pro Extractor Blades y del vaso de un solo uso. Otras configuraciones podrían presentar un consumo de potencia o de corriente menor.

- 39** El tiempo máximo de **funcionamiento** es de 1 minuto a 900 W. Si el aparato se sobrecalienta, la protección térmica apaga el motor. Desenchufe el aparato y déjelo enfriar alrededor de 30 minutos antes de volver a usarlo.
- 40 NO** procese ingredientes secos sin añadir líquido al vaso de un solo uso. El vaso de un solo servicio no está diseñado para la mezcla en seco.
- 41** Para evitar descargas eléctricas, **NO** sumerja el cuerpo motor en agua ni en otros líquidos.
- 42 NO** pulverice el cuerpo motor con ningún líquido. Apague y desenchufe el cuerpo motor antes de limpiarlos.
- 43** El enchufe macho de conexión, debe estar conectado solamente a un enchufe hembra con las mismas características técnicas que el enchufe macho en materia.

GUARDE ESTAS INSTRUCCIONES

COMPOSICIÓN DE SU BATIDORA PERSONAL NINJA®

UNIDAD PRINCIPAL

- A** Vasos de un solo servicio de 700 ml (x 2)*
- B** Grupo de cuchillas Pro Extractor Blades
- C** Cuerpo motor con cable de alimentación
- D** Tapa antigoteo (x2)

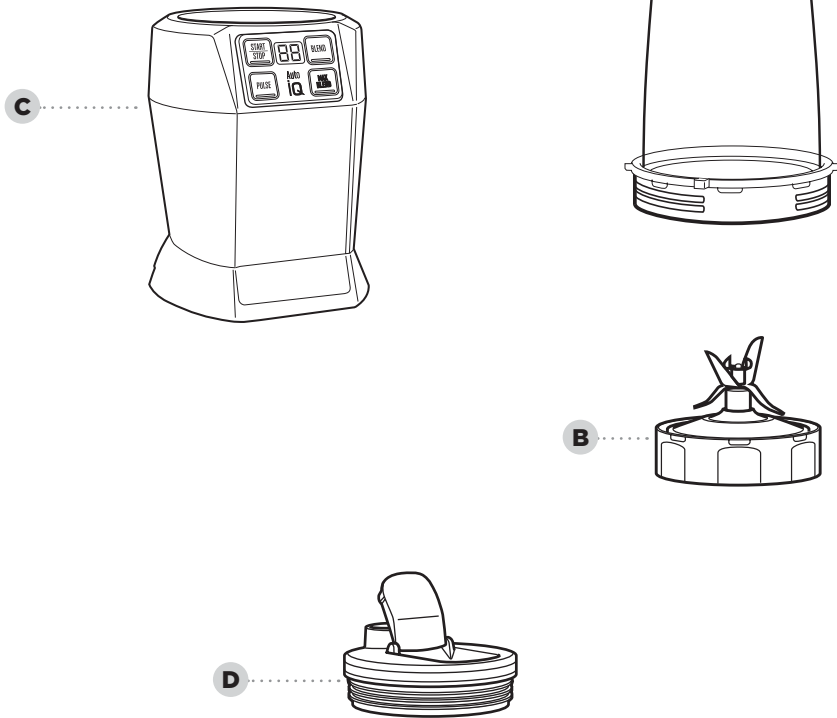

Para pedir piezas y accesorios adicionales, visite ninjakitchen.eu

*600 ml de carga máxima de líquido.

ANTES DEL PRIMER USO CARACTERÍSTICAS

SABÍA USTED QUE...

- Puede obtener bebidas para llevar colocando la tapa con boquilla.
- Los recipientes, las tapas, las cuchillas y demás accesorios no contienen BPA y se pueden lavar en el lavavajillas.

NOTA: Manipule las cuchillas Pro Extractor Blades tomando la zona de la base del grupo de cuchillas.

NOTA: Todos los accesorios son aptos para el lavavajillas. Se recomienda poner las tapas, recipientes y cuchillas en la bandeja superior del lavavajillas. Retire las cuchillas y las tapas de los recipientes antes de ponerlos en el lavavajillas. Manipule las cuchillas con cuidado. El depósito de desbordamiento solo se debe lavar a mano.

- 1 Retire el material de embalaje y las etiquetas de la máquina. Desembale las cuchillas con cuidado. Las cuchillas están muy afiladas.
- 2 Lave los recipientes, tapas y cuchillas en agua jabonosa templada utilizando un utensilio para el lavavajillas con un asa para evitar el contacto directo con las cuchillas. Las cuchillas están muy afiladas, tenga cuidado al manipularlas.
- 3 Lave y seque a fondo al aire todos los componentes.
- 4 Limpie la pantalla con un paño suave humedecido. Déjela secar completamente antes de utilizarla.

PROGRAMAS AUTO-IQ®

Programas inteligentes predefinidos que combinan patrones únicos de batido y pausa para hacer el trabajo por usted. Una vez seleccionado un programa predefinido, comenzará inmediatamente. Pulse de nuevo el programa seleccionado para pausarlo.

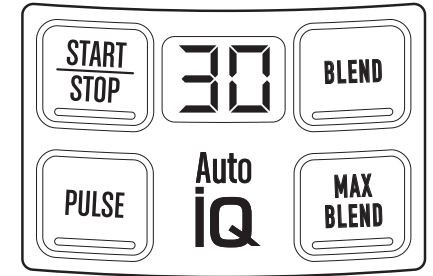

AJUSTES MANUALES:

START | STOP

Presione una vez el botón para iniciar el funcionamiento continuo y otra vez para detener la máquina. El temporizador cuenta hasta 60 segundos.

PULSE

La máquina funciona solo mientras se presiona el botón. Las pulsaciones cortas crean impulsos cortos. El temporizador cuenta los segundos mientras el botón está presionado.

PROGRAMAS AUTO-IQ®:

BLEND (BATIR)

Prepare bebidas con frutas frescas o congeladas, líquidos y hielo, o bata purés y mucho más. El programa dura 45 segundos.

MAX BLEND (BATIDO MÁXIMO)

Ideal para ingredientes más duros, como pieles, semillas y tallos. El programa dura 60 segundos.

INSTRUCCIONES DE BATIDO



- 1** Introduzca los ingredientes en el vaso de un solo servicio. **NO** añada ingredientes que excedan la línea de **LÍQUIDO MÁX.** del vaso.

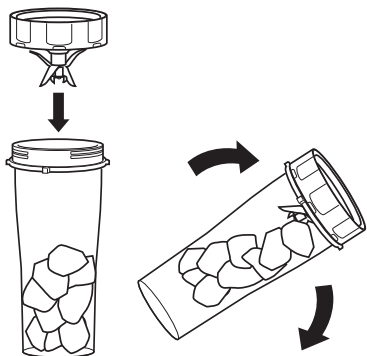

- 2** Coloque el conjunto Pro Extractor Blades en la parte superior del vaso y gírelo en el sentido de las agujas del reloj para sellarlo.
- 3** Coloque el vaso boca abajo para que la parte inferior del conjunto de cuchillas quede plana en la parte superior de la mesa.

- 4** Instale el vaso sobre el cuerpo motor y gírelo en el sentido de las agujas del reloj para bloquearlo en su sitio. Una vez que se haya bloqueado correctamente, se iluminarán los programas.

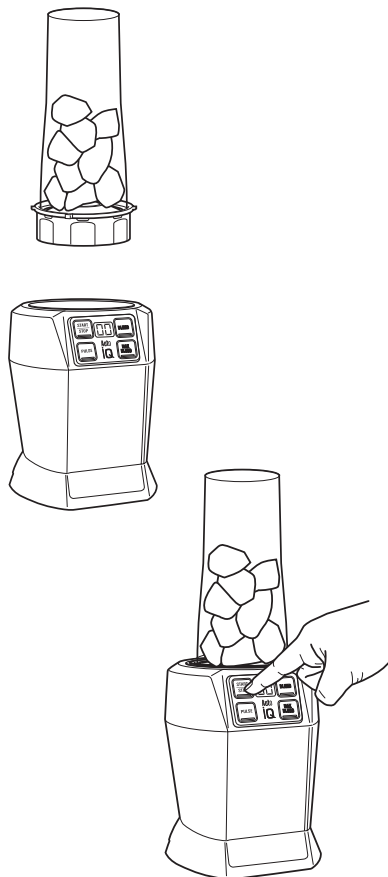

- 5** Elija su programa (consulte la página 50 como referencia). Los programas predefinidos detendrán la unidad automáticamente al finalizar el programa. Para pausar la unidad, pulse el botón del programa activo durante un segundo.

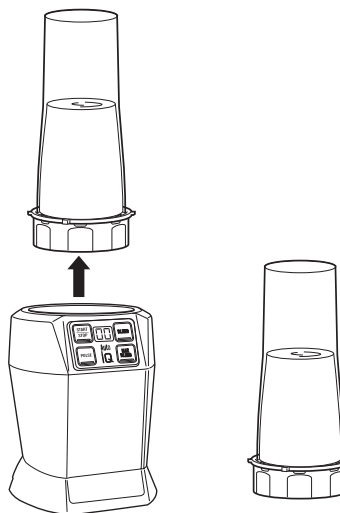

- 6** Cuando la mezcla esté completa, gire el vaso en sentido antihorario y sepárelo. **NO** guarde los alimentos batidos con el conjunto Pro Extractor Blades montado.

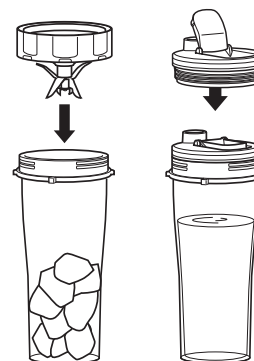

- 7** Gire el vaso de forma que el conjunto de cuchillas esté en la parte superior. Gire el conjunto de cuchillas en sentido antihorario para retirarlo. Para llevar el contenido mezclado, coloque la tapa antigoteo en el vaso y gire en el sentido de las agujas del reloj para sellar.

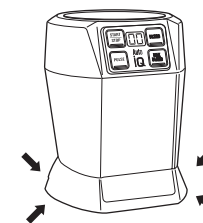

- 8** Desenchufe la unidad cuando haya terminado. Para separar el cuerpo motor, sujételo por ambos lados desde abajo y tire suavemente hacia arriba y hacia sí mismo. Consulte la sección Cuidado y mantenimiento para ver las instrucciones de almacenamiento.

CUIDADO Y MANTENIMIENTO

LIMPIEZA

- 1 Separe todas las piezas.
- 2 Lave todos los recipientes en agua jabonosa templada utilizando un paño suave.
 - **Lavado a mano**
Lave las tapas, los vasos y las cuchillas con jabón y agua tibia. Utilice una esponja con mango para evitar el contacto directo con las hojas. Las cuchillas están muy afiladas, tenga cuidado al manipularlas. Lave y seque a fondo al aire todos los componentes.
 - **Lavavajillas**
El vaso, la tapa y el juego de cuchillas se pueden lavar en el lavavajillas. Ponga los vasos, las tapas, las cuchillas y el bol **SOLO** en la bandeja superior del lavavajillas. Separe las cuchillas y las tapas de los vasos antes de ponerlos en el lavavajillas.
 - **Cuerpo motor**
Apague la unidad y desenchufe el cuerpo motor para limpiarlo. Limpie el cuerpo motor con un paño húmedo limpio.
NUNCA pulverice agua u otros líquidos sobre el cuerpo motor.
NO utilice paños/trapos/cepillos abrasivos para limpiar el cuerpo motor, ya que podría deslustrar o arañar sus superficies.

REARME DEL TERMOSTATO DEL MOTOR

Esta unidad está dotada de un sistema de seguridad exclusivo que, en caso de sobrecarga, evita que se dañen el motor y la transmisión. Si la unidad se sobrecarga, el motor se detiene temporalmente. Si esto sucede, siga el siguiente procedimiento de rearme.

- 1 Desenchufe la unidad de la toma de corriente.
- 2 Deje enfriar la unidad durante 30 minutos.
- 3 Retire la tapa del recipiente y las cuchillas. Vacíe el recipiente y asegúrese de que no queden ingredientes entre las cuchillas.

IMPORTANTE: Asegúrese de no exceder la capacidad máxima. Este es el principal motivo de sobrecarga de la máquina.

GUÍA DE RESOLUCIÓN DE PROBLEMAS

ADVERTENCIA: Para reducir el riesgo de descargas y la puesta en marcha accidental de la unidad, apáguela y desenchúfela antes de solucionar cualquier fallo.

La unidad no se enciende

Asegúrese de que la unidad esté enchufada.

- Inserte el vaso en el cuerpo motor y gírelo hacia la derecha hasta que se enganche.

La máquina no se apaga

- Gire el vaso hacia la izquierda y quítelo del cuerpo motor. Desenchufe la máquina de la toma de corriente.

Dificultad para montar la tapa o cuchillas

- Coloque el vaso en una superficie plana con la tapa o cuchillas en la boca del vaso y alinee las roscas de modo que el accesorio quede en posición horizontal. Enrosque la tapa o cuchillas en el vaso hasta el tope, sin perder la posición horizontal.

Difícil de batir; los ingredientes se quedan pegados.

- Los programas predefinidos aseguran los mejores resultados. Los ciclos de pulsación y pausa permiten que los ingredientes se asienten sobre el grupo de cuchillas. Si los ingredientes se adhieren a menudo, añada más líquido.
- Comience a llenar el vaso con fruta fresca o vegetales y luego añada las hojas verdes o hierbas. A continuación, añada líquidos o yogurt, luego las semillas, polvo o mantequilla de cacahuete. Finalmente, añada hielo o ingredientes congelados.

El cuerpo motor no se adhiere a la mesa o la superficie de apoyo.

- Controle que la superficie de apoyo y las ventosas estén limpias. Las ventosas se adhieren solo a superficies lisas.
- Las ventosas no se adhieren a superficies de madera, cerámica o con acabados rugosos.
- **NO** intente utilizar la máquina con el cuerpo motor adherido a una superficie insegura (tabla de picar, bandeja, plato, etc.).

La máquina no se despega fácilmente de la superficie de trabajo para su almacenamiento

- Sujete por ambos lados desde abajo el cuerpo motor y tire suavemente hacia arriba y hacia sí mismo.

REGISTRO DEL PRODUCTO

GARANTÍA LIMITADA DE DOS (2) AÑOS

Cuando adquiere un producto en España en calidad de consumidor, a usted le amparan derechos legales en lo que respecta a la calidad de dicho producto. Usted puede hacer valer esos derechos legales ante su proveedor. No obstante, Ninja confía tanto en la calidad de sus productos (los "Productos") que le otorgamos una garantía adicional del fabricante de hasta dos años. Esta garantía solo resulta aplicable a los Productos en el caso de que estos hayan sido comprados nuevos y sin ningún tipo de uso. Estos términos y condiciones se aplican solamente a nuestras garantías, sin que sus derechos legales como comprador se vean afectados. Tenga en cuenta que los dos años de garantía están disponibles en todos los países de la UE y en el Reino Unido en el supuesto que dejase de pertenecer a la UE durante el periodo de garantía.

A continuación, se detallan los requisitos previos y el alcance de nuestra garantía, los cuales son emitidos por SharkNinja Germany GmbH, empresa con domicilio social en c/o Regus Management GmbH, Excellent Business Center 10. + 11/ Stock, Westhafenplatz 1, 60327 Frankfurt am Main (Alemania) ("nos", "nuestro[s]", "nuestra[s]" o "nosotros"). Dichas condiciones no afectan a sus derechos legales, a las obligaciones de su proveedor ni a los acuerdos que usted haya estipulado con él. Lo anteriormente mencionado resulta igualmente aplicable en el caso de que usted haya comprado el producto a Ninja de forma directa.

Garantías de Ninja®

Un electrodoméstico de cocina constituye una inversión considerable. El nuevo aparato debe funcionar correctamente el mayor tiempo posible. La garantía que lo acompaña es un compromiso importante y refleja el grado de confianza del fabricante en la calidad de sus productos.

Nuestro servicio de asistencia telefónica (0900 839 453) está operativo de lunes a viernes, de 09:00 a 18:00. La llamada le permitirá ponerse en contacto directo con un representante de Ninja. También puede encontrar asistencia en línea en www.ninjakitchen.eu.

¿Cómo debo registrar mi garantía?

Puede registrar su garantía en línea en un plazo de 28 días a partir de la fecha de compra. Para ahorrar tiempo, le informamos de que necesitará los siguientes datos de su máquina:

- Número de modelo
- Número de serie (solo si está disponible)
- Fecha de compra del producto (factura, recibo o albarán)

Para el registro en línea, visite www.ninjakitchen.eu.

IMPORTANTE

- La garantía cubre el Producto durante dos (2) años a partir de la fecha de compra.
- Le rogamos que conserve en todo momento la factura o el recibo de compra. Si necesita utilizar la garantía, deberá proporcionarnos la factura o el recibo de compra para comprobar que la información suministrada es correcta. En caso de no poder presentar una factura o un recibo de compra válido, la garantía quedará invalidada.

¿Cuáles son los beneficios de registrar mi garantía?

Si registra la garantía, podrá elegir si desea recibir nuestro boletín, donde se ofrecen consejos, recomendaciones y concursos. Estará al tanto de las noticias más recientes sobre los nuevos productos y tecnologías de Ninja. Si registra su garantía en línea, recibirá inmediatamente la confirmación de que hemos recibido sus datos.

Para obtener información sobre nuestra política de privacidad, visite www.ninjakitchen.eu.

¿Cuánto tiempo duran las garantías de nuestros Productos?

REGISTRO DEL PRODUCTO

La confianza en nuestro diseño y en nuestro control de calidad nos permite garantizar su Producto por un total de dos (2) años.

¿Qué cubre la garantía?

La reparación o la sustitución de su Producto (a discreción de Ninja), incluidas piezas y mano de obra —en caso de que existiese algún defecto en el diseño, en los materiales o en el acabado— y los gastos de transporte y envío. Nuestra garantía es adicional a sus derechos legales como consumidor.

¿Qué aspectos no cubre la garantía?

- Desgaste normal por el uso.
- Daños accidentales y averías debidas a uso o mantenimiento negligentes, uso indebido, descuido, acciones imprudentes o manipulación del electrodoméstico de cocina que no respete lo indicado en el manual de instrucciones de Ninja® suministrado con el aparato.
- Uso del electrodoméstico de cocina para fines distintos de los propios del hogar.
- Montaje de componentes o accesorios en contradicción con las instrucciones.
- Uso de piezas y accesorios que no sean componentes Ninja® originales.
- Instalación incorrecta (salvo cuando la haya efectuado Ninja®).
- Reparaciones o modificaciones realizadas por personas ajenas a Ninja o sus representantes, salvo que usted pueda demostrar que las reparaciones o modificaciones realizadas por terceros no están relacionadas con el defecto por el cual usted hace uso de la garantía.

¿Qué sucede cuando vence la garantía?

Ninja no diseña sus productos para que duren solo un tiempo limitado. Somos conscientes de que los clientes quizás deseen reparar sus electrodomésticos de cocina una vez que haya vencido la garantía. Puede encontrar asistencia en línea en www.ninjakitchen.eu.

¿Dónde se pueden adquirir recambios y accesorios Ninja originales?

Los recambios y los accesorios Ninja están diseñados por los mismos ingenieros que desarrollan el electrodoméstico de cocina Ninja. Puede ver el catálogo de recambios, piezas de repuesto y accesorios Ninja correspondientes a todas las máquinas Ninja en www.ninjakitchen.eu.

Recuerde que el uso de recambios no originales de Ninja podría anular la garantía del fabricante. No obstante, sus derechos legales no se verán afectados.



ENREGISTREZ VOTRE ACHAT

 ninjakitchen.eu

 Scannez le code QR avec
un appareil mobile

NOTEZ CES INFORMATIONS

Numéro de modèle : _____

Numéro de série : _____

Date d'achat : _____
(Conserver le reçu)

Boutique d'achat : _____

CARACTÉRISTIQUES TECHNIQUES

Tension d'alimentation : 220-240 V-,
50-60 Hz

Puissance : 1 000 watts

CAPACITÉ DU GOBELET :

700 ml

**À LIRE ATTENTIVEMENT
ET À CONSERVER POUR
CONSULTATION ULTÉRIEURE.**

CONSEIL : Vous trouverez les numéros
de modèle et de série sur l'étiquette du
code QR située à l'arrière de l'appareil,
au niveau du câble d'alimentation.

TABLE DES MATIÈRES

Mises en garde importantes	59
Descriptif technique de votre blender individuel Ninja	63
Avant la première utilisation	64
Caractéristiques	64
Gobelet individuel	64
Instructions de mélange	65
Entretien et maintenance	67
Nettoyage	67
Rangement	67
Réinitialisation du thermostat du moteur	67
Guide de dépannage	68
Enregistrement du produit et garantie	69



Ce marquage indique que, partout au sein de l'UE, cet appareil ne doit pas être jeté avec les autres déchets ménagers. Pour prévenir une éventuelle nocivité pour l'environnement ou la santé résultant de la décharge non contrôlée des déchets, recyclez l'appareil de manière responsable afin de favoriser la réutilisation rationnelle des matériaux. Pour renvoyer votre appareil usagé, utilisez les systèmes de retour et de collecte, ou contactez le détaillant auprès duquel cet appareil a été acheté. Ceux-ci peuvent procéder au recyclage de cet appareil dans le respect de l'environnement.

MISES EN GARDE IMPORTANTES

DESTINÉ À UN USAGE DOMESTIQUE UNIQUEMENT • VEUILLEZ LIRE ATTENTIVEMENT TOUTES LES INSTRUCTIONS AVANT UTILISATION

Veillez lire attentivement toutes les instructions avant d'utiliser votre BLENDER INDIVIDUEL NINJA®

Lors de l'utilisation d'un appareil électrique, les consignes élémentaires de sécurité suivantes doivent être respectées :

⚠ AVERTISSEMENT

Pour réduire le risque d'incendie, de choc électrique, de blessures graves, de mort ou de dommage lors de l'utilisation de cet appareil, respecter les consignes de sécurité de base qui suivent.

Précautions générales

- 1 Lisez toutes les instructions avant d'utiliser l'appareil et ses accessoires.
- 2 Observez attentivement et suivez tous les avertissements et instructions. Cet appareil contient des raccordements électriques et des pièces mobiles pouvant exposer l'utilisateur à des risques.
- 3 Faites **TOUJOURS** preuve de prudence lorsque vous manipulez le jeu de lames Pro Extractor Blades. Les lames sont tranchantes. Saisissez le jeu de lames Pro Extractor Blades **UNIQUEMENT** par le pourtour extérieur de son socle. Toute manipulation imprudente du jeu de lames entraînera un risque de laceration.
- 4 Prenez votre temps et faites preuve de prudence lors du déballage et de l'installation de l'appareil. Cet appareil contient des lames coupantes, non montées, qui peuvent causer des blessures en cas de mauvaise manipulation.
- 5 Faites l'inventaire de tout le contenu pour vous assurer d'avoir toutes les pièces nécessaires pour faire fonctionner votre appareil correctement et en toute sécurité.

- 6 **ÉTEIGNEZ** l'appareil et débranchez-le lorsqu'il n'est pas utilisé, avant le montage ou le démontage de pièces, et avant le nettoyage. Pour le débrancher, saisissez la fiche par sa partie principale et sortez-la de la prise. Ne le débranchez **JAMAIS** en saisissant et en tirant sur le cordon d'alimentation flexible.
- 7 Avant utilisation, lavez toutes les pièces qui peuvent entrer en contact avec des aliments. Suivez les instructions de lavage figurant dans le présent mode d'emploi.
- 8 Les lames sont très coupantes. Manipulez avec précaution.
- 9 Pour éviter le risque de choc électrique, **NE submergez PAS** l'appareil et ne laissez pas le cordon d'alimentation entrer en contact avec toute forme de liquide.
- 10 **N'utilisez PAS** cet appareil à l'extérieur. Il est uniquement destiné à un usage domestique en intérieur.
- 11 **N'utilisez PAS** un appareil dont le cordon ou la fiche est endommagé(e) ou après un dysfonctionnement de l'appareil, sa chute ou sa détérioration de quelque manière que ce soit. Cet appareil ne comporte pas de pièces réparables par l'utilisateur. S'il est endommagé, contactez SharkNinja pour l'entretien.

- 12 **N'abîmez PAS** le cordon d'alimentation. N'utilisez jamais le cordon d'alimentation pour transporter l'appareil ou ne le tirez pas pour le débrancher de la prise électrique ; saisissez plutôt la fiche et tirez-la pour débrancher l'appareil.
- 13 Les rallonges **NE doivent PAS** être utilisées avec cet appareil.
- 14 **NE laissez PAS** les enfants utiliser l'appareil ou jouer avec. Gardez l'appareil et son câble d'alimentation hors de la portée des enfants.
- 15 Cet appareil **N'est PAS** conçu pour être utilisé par des personnes (y compris les enfants) dont les capacités mentales, sensorielles ou physiques sont réduites, ou présentant un manque d'expérience et de connaissances, sauf si elles sont sous la surveillance ou ont reçu des instructions d'utilisation de l'appareil par la personne responsable de leur sécurité.
- 16 Avant chaque utilisation, vérifiez que les jeux de lames ne sont pas endommagés. Si une lame est tordue ou si vous soupçonnez des dommages, contactez SharkNinja pour la faire remplacer.
- 17 **NE tentez PAS** d'affûter les lames.
- 18 Gardez l'appareil et son câble d'alimentation hors de la portée des enfants.
- 19 **NE laissez PAS** l'appareil ou le cordon pendre sur le bord d'une table ou d'un plan de travail. Le cordon peut se coincer et entraîner l'appareil hors de la surface de travail.

- 20 **NE laissez PAS** une quelconque partie de l'appareil entrer en contact avec des surfaces chaudes, notamment les plaques de cuisson et d'autres appareils de chauffage.
- 21 Utilisez **TOUJOURS** l'appareil sur une surface sèche et plane.
- 22 Ne posez **JAMAIS** un jeu de lames sur le bloc-moteur sans l'avoir d'abord fixé à son récipient correspondant (bol, pichet, gobelet) et à son couvercle.
- 23 Utilisez **UNIQUEMENT** les pièces et accessoires fournis avec le produit ou recommandés par SharkNinja. L'utilisation d'accessoires non recommandés ou non vendus par SharkNinja peut entraîner des risques d'incendie, de chocs électriques ou de blessures.
- 24 L'utilisation d'accessoires non recommandée par le fabricant, y compris les bocaux, peut entraîner des risques de blessures corporelles. **N'utilisez PAS** le modèle de gobelet en acier inoxydable XSKDWSS24 avec le blender.
- 25 Lors de l'utilisation et de la manipulation de l'appareil, évitez tout contact avec les pièces mobiles.
- 26 **NE faites PAS** fonctionner l'appareil avec un récipient vide.
- 27 **NE remplissez PAS** les récipients au-delà du niveau **MAX FILL** (remplissage maximal) ou des lignes **MAX LIQUID** (remplissage maximal des liquides).
- 28 **NE mettez PAS** au four à micro-ondes les récipients ou les accessoires fournis avec l'appareil.

CONSERVEZ CES INSTRUCTIONS

MISES EN GARDE IMPORTANTES

DESTINÉ À UN USAGE DOMESTIQUE UNIQUEMENT • VEUILLEZ LIRE ATTENTIVEMENT TOUTES LES INSTRUCTIONS AVANT UTILISATION

Veillez lire attentivement toutes les instructions avant d'utiliser votre BLENDER INDIVIDUEL NINJA

Lors de l'utilisation d'un appareil électrique, les consignes élémentaires de sécurité suivantes doivent être respectées :

⚠ AVERTISSEMENT

Pour réduire le risque d'incendie, de choc électrique, de blessures graves, de mort ou de dommage lors de l'utilisation de cet appareil, respecter les consignes de sécurité de base qui suivent.

Précautions générales

29 N'effectuez PAS d'opérations de broyage avec le gobelet individuel et le jeu de lames Pro Extractor Blades.

30 Avant utilisation, assurez-vous que tous les ustensiles sont retirés des récipients. Le non-retrait des ustensiles peut provoquer le bris des récipients et pourrait entraîner des blessures et des dommages matériels.

31 N'introduisez jamais les doigts, les cheveux, des vêtements ni même des ustensiles dans le blender pendant son fonctionnement pour éviter de se blesser et de causer des dommages à l'appareil. Il est possible d'utiliser une raclette lorsque l'appareil ne fonctionne pas.

32 N'utilisez JAMAIS l'appareil sans les couvercles et les bouchons. **NE tentez PAS** de forcer le mécanisme de verrouillage. Assurez-vous que le récipient et le couvercle sont correctement installés avant utilisation.

33 N'exposez PAS les récipients et les accessoires à des variations extrêmes de température. Ils pourraient être endommagés.

34 Ne laissez JAMAIS l'appareil sans surveillance pendant son utilisation.

35 NE mélangez PAS de liquides chauds. Cela pourrait entraîner une accumulation de pression et une exposition à la vapeur susceptibles de présenter un risque de brûlure pour l'utilisateur.

36 NE retirez PAS le gobelet du bloc-moteur lorsque l'appareil est en marche.

37 À la fin du mélange, retirez le jeu de lames Pro Extractor Blades du gobelet individuel. **NE conservez PAS** les ingrédients avant ou après les avoir mélangés dans le gobelet avec le jeu de lames monté. Certains aliments peuvent contenir des ingrédients actifs ou dégager des gaz qui peuvent se développer s'ils restent dans un récipient fermé, ce qui peut augmenter la pression et engendrer un risque de blessure. Utiliser uniquement le couvercle à bec verseur pour couvrir des ingrédients dans le gobelet.

38 La puissance nominale maximale de cet appareil est fonction de la configuration du jeu de lames Pro Extractor Blades et du gobelet individuel. D'autres configurations peuvent consommer moins de puissance ou de courant.

39 Le temps maximum de **FONCTIONNEMENT** est de 1 minute sous charge de 900 W. En cas de surchauffe de l'appareil, le disjoncteur thermique déclenche et coupe le moteur. Pour le réinitialiser, débrancher l'appareil et le laisser refroidir pendant environ 30 minutes avant de l'utiliser de nouveau.

40 NE mélangez PAS d'ingrédients secs sans ajouter de liquide dans le gobelet individuel. Le gobelet individuel n'est pas conçu pour le mélange à sec.

41 Pour éviter les risques de choc électrique, **N'immergez PAS** le bloc-moteur dans l'eau ou d'autres liquides.

42 NE vaporisez PAS de liquides sur le bloc-moteur. Éteignez et débranchez le bloc-moteur avant nettoyage.

CONSERVEZ CES INSTRUCTIONS

DESCRIPTIF TECHNIQUE DE VOTRE BLENDER INDIVIDUEL NINJA®

UNITÉ PRINCIPALE

- A** Gobelets individuels de 700 ml (x 2)*
- B** Jeu de lames Pro Extractor®
- C** Bloc-moteur avec cordon d'alimentation
- D** Couvercles à bec verseur (x2)

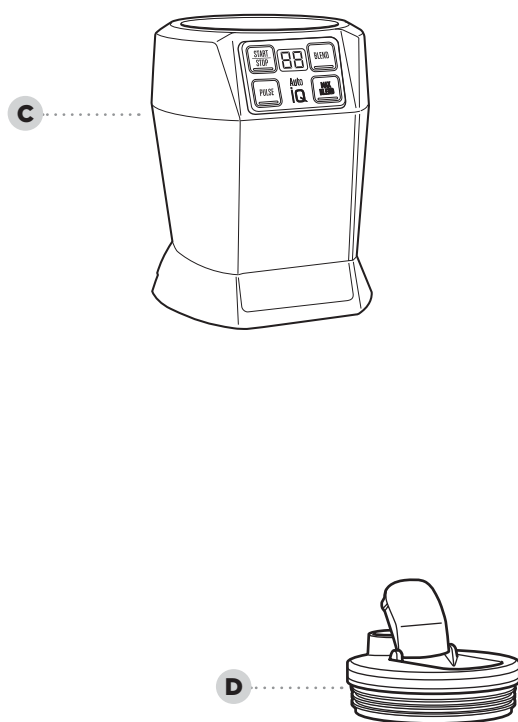

Pour commander des pièces et accessoires supplémentaires, rendez-vous sur ninjakitchen.eu

*Contenance max. de liquide de 600 ml.

AVANT LA PREMIÈRE UTILISATION

LE SAVIEZ-VOUS ?

- Vous pouvez emporter vos boissons lors de vos déplacements en utilisant le couvercle à bec verseur.
- Les récipients, jeux de lames et couvercles sont sans BPA et lavables au lave-vaisselle.

REMARQUE : Manipulez le jeu de lames Pro Extractor Blades en saisissant le pourtour du socle du jeu de lames.

REMARQUE : Tous les accessoires conviennent au lave-vaisselle. Il est recommandé de placer les couvercles, les récipients et les jeux de lames dans le panier supérieur du lave-vaisselle. Assurez-vous que les jeux de lames et les couvercles sont retirés de leurs contenants avant de les mettre dans le lave-vaisselle. Faites preuve de prudence en manipulant les jeux de lames. Le réservoir de trop-plein est lavable à la main uniquement.

- 1 Retirez tous les emballages de l'appareil. Faites preuve de prudence en déballant les jeux de lames. Tous les jeux de lames sont tranchants.
- 2 Lavez les récipients, les couvercles et les jeux de lames dans de l'eau tiède savonneuse à l'aide d'un ustensile de vaisselle muni d'une poignée pour éviter tout contact direct avec les lames. Faites preuve de prudence en manipulant les jeux de lames, car les lames sont tranchantes.
- 3 Rincez soigneusement toutes les pièces et séchez-les à l'air.
- 4 Nettoyez l'écran à l'aide d'un chiffon doux et humide. Laissez-le sécher complètement avant utilisation.

CARACTÉRISTIQUES

PROGRAMMES AUTO-IQ®

Ces programmes intelligents pré-réglés combinent de manière unique les modes de mélange et de pause, sans votre intervention. Une fois qu'un programme pré-réglé est sélectionné, il démarre immédiatement. Appuyez à nouveau sur le programme sélectionné pour le mettre en pause.

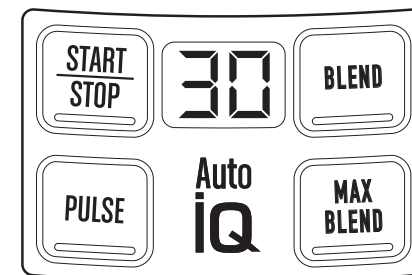

RÉGLAGES MANUELS :

START | STOP (MARCHÉ/ARRÊT)

Appuyez une fois pour mettre en marche, appuyez à nouveau pour arrêter. Le minuteur compte les secondes jusqu'à 60 secondes.

PULSE (IMPULSION)

L'appareil fonctionne uniquement quand cette touche est enfoncée. Les pressions courtes créent de courtes impulsions. Le minuteur compte les secondes tant que la touche est maintenue enfoncée.

PROGRAMMES AUTO-IQ® :

BLEND (MÉLANGE)

Préparez des boissons contenant des fruits frais ou congelés, des liquides et de la glace, ou mélangez des purées et plus encore. Ce programme dure 45 secondes.

MAX BLEND (MÉLANGE MAX)

Idéal pour les ingrédients plus durs avec la peau, les pépins et les tiges. Ce programme dure 60 secondes.

INSTRUCTIONS DE MÉLANGE



- 1 Ajoutez les ingrédients dans le gobelet individuel. **N'ajoutez PAS** d'ingrédients au-delà de la ligne **MAX LIQUID** (remplissage maximal des liquides) sur le gobelet.

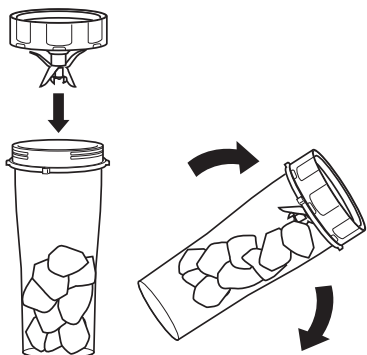

- 2 Placez le jeu de lames Pro Extractor Blades sur le dessus du gobelet et tournez-le dans le sens des aiguilles d'une montre pour le verrouiller.
- 3 Retournez le gobelet de manière à ce que le jeu de lames soit à plat sur le plan de travail.

- 4 Installez le gobelet sur le bloc-moteur et tournez dans le sens des aiguilles d'une montre pour verrouiller. Une fois le gobelet correctement verrouillé, les programmes s'allument.

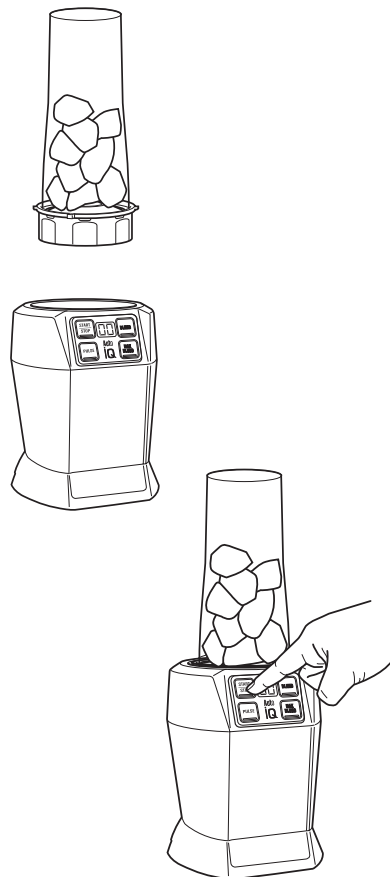

- 5 Choisissez votre programme (voir la page 64 en référence). L'appareil s'arrêtera automatiquement à la fin du programme pré-réglé. Appuyez à nouveau sur le programme sélectionné pour le mettre en pause à tout moment.

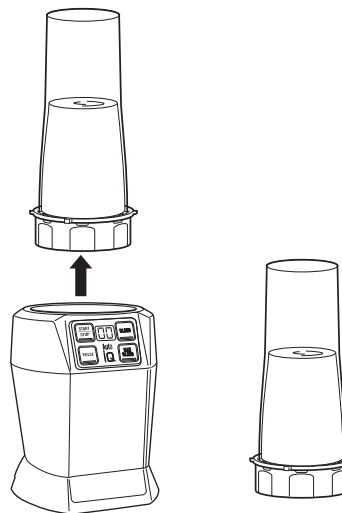

- 6 Lorsque le mélange est terminé, tournez le gobelet dans le sens inverse des aiguilles d'une montre et soulevez. **NE conservez PAS** les mélanges dans le gobelet avec le jeu de lames Pro Extractor Blades fixé.

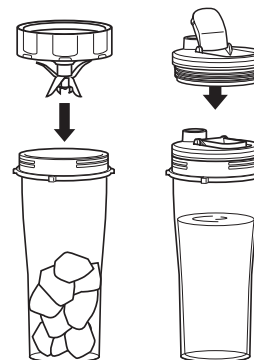

- 7 Retournez le gobelet afin que le jeu de lames se trouve en haut. Tournez le jeu de lames dans le sens inverse des aiguilles d'une montre pour le retirer. Pour emporter votre mélange lors de vos déplacements, placez le couvercle à bec verseur sur le gobelet et tournez-le dans le sens des aiguilles d'une montre pour le fermer.

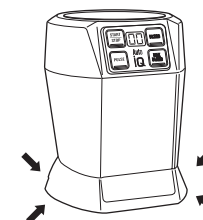

- 8 Débranchez l'appareil lorsque vous avez terminé. Pour soulever le bloc-moteur, passez les doigts sous le bloc-moteur de chaque côté et tirez délicatement l'appareil vers vous. Consultez la section Entretien et maintenance pour les instructions de rangement.

NETTOYAGE

- 1 Séparez toutes les pièces.
 - 2 Lavez tous les récipients dans de l'eau tiède savonneuse à l'aide d'un chiffon doux.
- **Lavez à la main**
les gobelets, les couvercles et les jeux de lames dans de l'eau chaude savonneuse. Lors du lavage, utilisez une brosse avec un manche pour éviter de toucher les lames avec les doigts. Faites preuve de prudence en manipulant le jeu de lames, car les lames sont tranchantes. Rincez soigneusement toutes les pièces et séchez-les à l'air.
 - **Lave-vaisselle**
Les gobelets, couvercles et jeux de lames conviennent au lave-vaisselle. Mettez les gobelets, les couvercles et les jeux de lames dans le panier supérieur du lave-vaisselle **UNIQUEMENT**. Assurez-vous que le jeu de lames et le couvercle ont été retirés du gobelet avant de le mettre au lave-vaisselle.
 - **Bloc-moteur**
Éteignez l'appareil et débranchez le bloc-moteur avant de le nettoyer. Essuyez le bloc-moteur avec un chiffon humide et propre.
- NE vaporisez JAMAIS** le bloc-moteur avec de l'eau ou d'autres liquides.
- N'utilisez PAS** de lingettes, de brosses ou de chiffons abrasifs pour nettoyer le bloc-moteur, car cela pourrait le ternir ou le rayer.

RÉINITIALISATION DU THERMOSTAT DU MOTEUR

Cet appareil est doté d'un système de sécurité unique qui empêche d'endommager le moteur et le système d'entraînement en cas de surcharge par inadvertance. En cas de surcharge de l'appareil, le moteur sera temporairement désactivé. Dans cette éventualité, suivez la procédure de réinitialisation suivante.

- 1 Débranchez l'appareil.
- 2 Laissez refroidir l'appareil pendant environ 30 minutes.
- 3 Retirez le couvercle du récipient et le jeu de lames. Videz le récipient et assurez-vous qu'aucun ingrédient n'est coincé dans les jeux de lames.

IMPORTANT : Assurez-vous que les capacités maximales ne sont pas dépassées. C'est la cause de surcharge la plus commune.

AVERTISSEMENT : Pour réduire le risque de choc et de démarrage intempestif, éteignez et débranchez l'appareil avant le dépannage.

L'appareil ne s'allume pas

Vérifiez que l'appareil est branché.

- Placez le gobelet sur le bloc-moteur et tournez-le dans le sens des aiguilles d'une montre jusqu'au dé clic.

L'appareil ne s'éteint pas.

- Enlevez le gobelet du bloc-moteur en le tournant dans le sens inverse des aiguilles d'une montre et en le soulevant. Débranchez le cordon d'alimentation de la prise électrique.

Il est difficile d'assembler le couvercle/jeu de lames

- Posez le gobelet sur une surface plane avec le couvercle ou le jeu de lames sur le gobelet et alignez les filetages afin que le couvercle/jeu de lames repose bien à plat sur le gobelet. Tourner le couvercle/jeu de lames dans le sens des aiguilles d'une montre afin que l'assemblage soit bien aligné et étanche.

L'appareil ne mélange pas bien les aliments ; les ingrédients se coincent.

- L'utilisation des programmes pré-réglés est le moyen le plus simple d'obtenir d'excellents résultats. Les impulsions et les pauses permettent aux ingrédients de reposer sur le jeu de lames. Si les ingrédients sont systématiquement coincés, un ajout de liquide résout en général le problème.
- En remplissant le gobelet, commencez par les fruits ou les légumes frais, puis les feuilles ou herbes vertes. Ajoutez ensuite les liquides ou le yaourt, puis les graines, les poudres ou les beurres de noix. Enfin, ajoutez de la glace ou des ingrédients congelés.

Le bloc-moteur n'adhère pas au comptoir ou au plan de travail.

- Contrôlez si la surface d'appui et les ventouses sont propres. Les ventouses adhèrent uniquement sur les surfaces lisses.
- Les ventouses n'adhèrent pas à certains matériaux, tels que le bois ou la brique, ni aux surfaces non polies.
- **N'essayez PAS** d'utiliser l'appareil si le bloc-moteur est posé sur une surface non sécurisée (planche à découper, plateau, assiette, etc.).

L'appareil est difficile à retirer du plan de travail pour le rangement

- Passez les doigts sous les deux côtés du bloc-moteur et tirez délicatement l'appareil vers vous.

GARANTIE ET ENREGISTREMENT DU PRODUIT

GARANTIE LIMITÉE À DEUX (2) ANS (GARANTIES LÉGALES ET GARANTIE COMMERCIALE NINJA DE 2 ANS)

Lorsque vous achetez un produit en France en qualité de consommateur, vous bénéficiez des droits statutaires relatifs à la qualité du produit tels qu'ils sont prévus par les articles L217-4 à L217-12 du code de la consommation et des articles 1641 à 1648 et 2232 du code civil (les « droits statutaires » : garantie légale de conformité de 2 ans à compter de la livraison et garantie légale des vices cachés de 2 ans à compter de la découverte du vice). Le client peut faire valoir ces droits statutaires à l'encontre de son revendeur. Toutefois, Ninja a une grande confiance dans la qualité de ses produits (les « Produits ») et fournit une garantie commerciale Ninja de 2 ans, afin de vous offrir la possibilité d'exercer votre garantie auprès de nos revendeurs ou auprès de Ninja directement. Cette garantie s'applique uniquement au produit acheté neuf. Ces conditions générales se réfèrent uniquement à nos garanties et ne portent aucune atteinte aux droits statutaires dont vous bénéficiez en tant qu'acheteur. Veuillez noter que la garantie de deux ans est disponible dans tous les pays de l'UE.

Nos conditions de garanties qui sont émises par la SharkNinja Germany GmbH, c/o Regus Management GmbH, Excellent Business Center 10. + 11/ Stock, Westhafenplatz 1, 60327 Frankfurt am Main (Allemagne) (« nous », « nos/notre ») sont les suivantes. Elles ne portent aucunement atteinte à vos droits statutaires ou aux obligations de votre revendeur à votre égard. Les mêmes conditions s'appliquent si vous avez acheté le produit directement à Ninja.

Garanties Ninja*

Un appareil électroménager de cuisine constitue un gros investissement. Votre nouvel appareil doit donc fonctionner correctement le plus longtemps possible. La garantie fournie avec l'appareil reflète la confiance dont le fabricant fait preuve à l'égard de ses produits et témoigne de la qualité de la fabrication.

Notre service d'assistance téléphonique à la clientèle (0800 908 874) est ouvert de 9 h à 18 h, du lundi au vendredi. L'appel est gratuit et vous serez directement mis en contact avec un représentant Ninja. Vous trouverez également une assistance en ligne à l'adresse www.ninjakitchen.eu.

Comment puis-je m'enregistrer afin de faciliter l'utilisation de ma garantie Ninja ?

Vous pouvez enregistrer votre garantie en ligne dans un délai de 28 jours après la date d'achat de votre produit. Pour gagner du temps, préparer les données suivantes de votre appareil :

- N° de modèle
- Numéro de série (seulement si disponible)
- Date d'achat du Produit (reçu ou bon de livraison)

Pour l'enregistrer en ligne, rendez-vous sur le site www.ninjakitchen.eu.

IMPORTANT

- La garantie couvre votre Produit pendant 2 ans à partir de la date d'achat (garanties légales et garantie commerciale parallèle Ninja de deux ans).
- Il est indispensable de conserver le justificatif d'achat. Pour utiliser la garantie, vous devez présenter le justificatif d'achat afin que nous puissions vérifier vos droits. L'impossibilité de présenter un justificatif d'achat valable annulera la garantie.

Quels sont les avantages de l'enregistrement de ma garantie commerciale Ninja ?

Lorsque vous enregistrez votre garantie, vous pouvez choisir de recevoir notre newsletter contenant des astuces, conseils et concours. Restez informé(e) sur les nouvelles technologies et les nouveaux produits Ninja. Si vous enregistrez votre garantie en ligne, vous recevez immédiatement la confirmation de la réception de vos coordonnées.

Pour plus de détails concernant notre politique de confidentialité, rendez-vous sur le site www.ninjakitchen.eu.

Quelle est la durée de la garantie des Produits ?

Compte tenu de notre confiance dans la conception et le contrôle qualité, votre Produit bénéficie d'une garantie de deux ans (garanties légales et garantie commerciale parallèle Ninja de deux ans).

Qu'est-ce qui est couvert par la garantie commerciale Ninja ?

La réparation ou le remplacement (à la discrétion de Ninja) de votre Produit, y compris les pièces et la main-d'œuvre, ainsi que les frais de transport et d'expédition, en cas de défaut de conception, de matériaux et de confection. Notre garantie s'ajoute à vos droits statutaires en tant que consommateur.

Qu'est-ce qui n'est pas couvert par la garantie commerciale Ninja ?

- Usure normale.
- Les dommages accidentels, les défauts causés par des négligences, un manque d'entretien, une mauvaise utilisation ou une manipulation inappropriée de l'appareil de cuisine n'étant pas conformes aux instructions Ninja* fournies avec votre appareil.

GARANTIE ET ENREGISTREMENT DU PRODUIT

- L'utilisation de l'appareil de cuisine à des fins autres que l'usage domestique normal.
- L'utilisation de pièces non assemblées ou installées conformément aux instructions d'utilisation.
- L'utilisation de pièces et d'accessoires qui ne sont pas des composants d'origine Ninja*.
- Les installations défectueuses (sauf si elles ont été réalisées par Ninja*).
- Les réparations ou les altérations réalisées par des personnes autres que le personnel de Ninja ou ses agents, à moins que vous ne démontriez que les réparations ou les altérations réalisées par des tiers ne sont pas en lien avec le défaut pour lequel vous actionnez la garantie.

Que se passe-t-il lorsque ma garantie arrive à échéance ?

Ninja conçoit des produits destinés à durer longtemps. Toutefois, il se peut que certains de nos clients veuillent faire réparer leur appareil de cuisine après la fin de la garantie. Vous trouverez une assistance en ligne à l'adresse www.ninjakitchen.eu.

Où puis-je acheter des pièces et des accessoires d'origine Ninja ?

Les pièces de rechange et les accessoires Ninja sont développés par les mêmes ingénieurs qui ont conçu votre appareil de cuisine Ninja. Vous pourrez trouver une gamme complète de pièces de rechange et d'accessoires Ninja pour tous les appareils Ninja sur www.ninjakitchen.eu.

N'oubliez pas que l'utilisation de pièces n'étant pas d'origine Ninja peut annuler votre garantie du fabricant. Cependant, vos droits statutaires ne sont pas affectés.

Indépendamment de la garantie commerciale, le vendeur reste tenu de la garantie légale de conformité et de la garantie légale des vices cachés.

Les pièces de rechange et les accessoires Ninja sont développés par les mêmes ingénieurs qui ont conçu votre appareil de cuisine Ninja. Vous pourrez trouver une gamme complète de pièces de rechange et d'accessoires Ninja pour tous les appareils Ninja sur www.ninjakitchen.eu.

N'oubliez pas que l'utilisation de pièces n'étant pas d'origine Ninja peut annuler votre garantie du fabricant. Cependant, vos droits statutaires ne sont pas affectés.

Article L 217-4 du Code de la consommation : Le vendeur est tenu de livrer un bien conforme au contrat et répond des défauts de conformité existant lors de la délivrance.

Il répond également des défauts de conformité résultant de l'emballage, des instructions de montage ou de l'installation lorsque celle-ci a été mise à sa charge par le contrat ou a été réalisée sous sa responsabilité.

Article L 217-5 du Code de la consommation : Pour être conforme au contrat, le bien doit :

1° Être propre à l'usage habituellement attendu d'un bien semblable et, le cas échéant :

- correspondre à la description donnée par le vendeur et posséder les qualités que celui-ci a présentées à l'acheteur sous forme d'échantillon ou de modèle ;
- présenter les qualités qu'un acheteur peut légitimement attendre eu égard aux déclarations publiques faites par le vendeur, par le producteur ou par son représentant, notamment dans la publicité ou l'étiquetage ;

2° Ou présenter les caractéristiques définies d'un commun accord par les parties ou être propre à tout usage spécial recherché par l'acheteur, porté à la connaissance du vendeur et que ce dernier a accepté.

Article L 217-12 du Code de la consommation : L'action résultant du défaut de conformité se prescrit par deux ans à compter de la délivrance du bien.

Article L 217-16 du Code de la consommation : Lorsque l'acheteur demande au vendeur, pendant le cours de la garantie commerciale qui lui a été consentie lors de l'acquisition ou de la réparation d'un bien meuble, une remise en état couverte par la garantie, toute période d'immobilisation d'au moins sept jours vient s'ajouter à la durée de la garantie qui restait à courir. Cette période court à compter de la demande d'intervention de l'acheteur ou de la mise à disposition pour réparation du bien en cause, si cette mise à disposition est postérieure à la demande d'intervention.

Article 1641 du Code civil : Le vendeur est tenu de la garantie à raison des défauts cachés de la chose vendue qui la rendent impropre à l'usage

auquel on la destine, ou qui diminuent tellement cet usage que l'acheteur ne l'aurait pas acquise, ou n'en aurait donné qu'un moindre prix, s'il les avait connus.

Article 1648, al.1er du Code civil : L'action résultant des vices rédhibitoires doit être intentée par l'acquéreur dans un délai de deux ans à compter de la découverte du vice.

NINJA est une marque déposée d' SharkNinja Operating LLC.

GRAZIE PER AVERE ACQUISTATO

il frullatore Ninja®



REGISTRARE IL PROPRIO ACQUISTO

 ninjakitchen.eu

 Leggere il codice QR con il cellulare

ANNOTARE QUESTI DATI

Numero del modello: _____

Numero di serie: _____

Data di acquisto: _____

(Conservare lo scontrino fiscale)

Negoziò di acquisto
del prodotto: _____

SPECIFICHE TECNICHE

Tensione: 220-240 V, 50-60 Hz

Potenza: 1000 Watt

CAPACITÀ DELLA TAZZA:

700 ml

**SI PREGA DI LEGGERE
ATTENTAMENTE IL MANUALE
D'USO E DI CONSERVARLO PER
FARVI RIFERIMENTO IN FUTURO.**

SUGGERIMENTO: il numero del modello
e il numero di serie si trovano sulla
targhetta del codice QR situata sul retro
dell'unità, accanto al cavo di alimentazione.

SOMMARIO

Precauzioni importanti	73
Presentazione del frullatore personale Ninja	77
Prima del primo utilizzo	78
Caratteristiche	78
Tazza monouso	78
Istruzioni per frullare	79
Cura e manutenzione	81
Pulizia81
Conservazione81
Resettare il termostato del motore81
Risoluzione dei problemi	82
Registrazione del prodotto	83



Questo marchio indica che il prodotto non deve essere smaltito con altri rifiuti domestici in tutta l'UE. Per evitare eventuali danni all'ambiente o alla salute dell'uomo causati dallo smaltimento incontrollato dei rifiuti, riciclare il prodotto in maniera responsabile allo scopo di favorire il riutilizzo sostenibile delle risorse materiali. Per restituire il dispositivo usato, utilizzare i sistemi di restituzione e raccolta o contattare il rivenditore presso cui il prodotto è stato acquistato. Il rivenditore può ritirare questo prodotto e garantire un riciclaggio sicuro per l'ambiente.

PRECAUZIONI IMPORTANTI

SOLO PER IMPIEGO DOMESTICO • LEGGERE TUTTE LE ISTRUZIONI PRIMA DELL'UTILIZZO

Leggere tutte le istruzioni prima di utilizzare il FRULLATORE PERSONALE NINJA®

Quando si utilizza un elettrodomestico, occorre sempre attenersi alle precauzioni di sicurezza di base, incluse le seguenti:

⚠ AVVERTENZA

Per ridurre il rischio di incendio, di scossa elettrica, lesioni gravi, morte o danni durante l'utilizzo di questo apparecchio, seguire le seguenti precauzioni di sicurezza di base.

Precauzioni generali

- 1 Leggere tutte le istruzioni prima di utilizzare questo dispositivo e i suoi accessori.
- 2 Osservare e seguire attentamente tutte le avvertenze e le istruzioni. La presente unità contiene cavi elettrici e parti mobili che potrebbero presentare un rischio per l'utente.
- 3 Fare **SEMPRE** attenzione quando si maneggia il gruppo lame Pro Extractor Blades. Le lame sono affilate. Afferrare il gruppo lame Pro Extractor Blades **SOLO** dal perimetro esterno della base del gruppo lame. La mancata attenzione nel maneggiare il gruppo lame può comportare il rischio di ferirsi.
- 4 Procedere con calma e prestare attenzione quando si estrae il dispositivo dalla confezione e lo si imposta. Questo dispositivo contiene lame affilate e libere di muoversi che possono portare a lesioni se utilizzate in modo scorretto.
- 5 Fare l'inventario di tutto il contenuto per essere certi di avere tutte le parti necessarie a un utilizzo corretto e sicuro del dispositivo.

- 6 **SPEGNERE** il dispositivo, quindi scollegarlo dalla presa quando non viene utilizzato, prima di montare o smontare le parti e prima di pulire. Per scollegare il dispositivo, afferrare la spina dal corpo ed estrarla dalla presa. **NON** scollegare mai afferrando e tirando il cavo flessibile.
- 7 Prima dell'uso, lavare tutte le parti che possono entrare a contatto con gli alimenti. Seguire le istruzioni sul lavaggio riportate nel presente manuale d'istruzioni.
- 8 Le lame sono affilate. Maneggiarle con attenzione.
- 9 Per evitare il rischio di scosse elettriche, **NON** immergere l'apparecchio né lasciare che il cavo di alimentazione entri a contatto con qualsiasi tipo di liquido.
- 10 **NON** utilizzare questo dispositivo all'aperto. È destinato soltanto a uso domestico.
- 11 **NON** utilizzare apparecchi con cavo o spina danneggiati, o dopo che il dispositivo ha avuto un malfunzionamento, è caduto o è stato danneggiato in qualsiasi modo. Questo dispositivo non contiene parti riparabili dall'utente. Se danneggiato, contattare SharkNinja per la riparazione.

- 12 **NON** usare il cavo di alimentazione in modo improprio. Non tenere mai l'apparecchio dal cavo di alimentazione né tirarlo per scollegarlo dalla presa elettrica ma afferrare la spina e tirare per scollegare l'apparecchio.
- 13 Con questo dispositivo **NON** è possibile usare cavi di prolunga.
- 14 **NON** permettere ai bambini di azionare questo dispositivo, di giocarci o di utilizzarlo come un giocattolo. Tenere l'apparecchio e il relativo cavo fuori dalla portata dei bambini.
- 15 Questo elettrodomestico **NON** è destinato all'utilizzo da parte di persone (bambini compresi) con capacità fisiche, sensoriali o mentali ridotte o prive di esperienza e conoscenze, a meno che una persona responsabile della loro sicurezza non ne supervisioni l'operato o non abbia fornito loro adeguate istruzioni sull'uso dell'apparecchio.
- 16 Prima dell'uso, verificare l'eventuale presenza di danni ai gruppi lame. Qualora si sospetti che una lama sia piegata o danneggiata, contattare SharkNinja per richiederne la sostituzione.
- 17 **NON** tentare di affilare le lame.
- 18 Tenere l'apparecchio e il relativo cavo fuori dalla portata dei bambini.
- 19 **NON** lasciare che l'unità o il cavo penda dai bordi di tavoli e piani di lavoro. Il cavo può impigliarsi e far cadere il dispositivo.
- 20 **NON** lasciare che alcuna parte dell'unità entri in contatto con superfici calde, compresi fornelli e altri apparecchi riscaldanti.

- 21 Utilizzare **SEMPRE** il dispositivo su una superficie piana e asciutta.
- 22 **NON** posizionare mai un gruppo lame sulla base motore senza averlo prima fissato al relativo contenitore (ciotola, caraffa, tazza) e al coperchio.
- 23 Utilizzare **SOLAMENTE** i componenti e gli accessori forniti con il prodotto o raccomandati da SharkNinja. L'uso di componenti non raccomandati o venduti da SharkNinja, può provocare incendi, scosse elettriche o lesioni.
- 24 L'uso di accessori, compresi i vasi per la conserva, non raccomandati dal produttore può causare il rischio di lesioni alle persone. **NON** utilizzare il modello accessorio della tazza in acciaio inossidabile XSKDWSS24 con il frullatore.
- 25 Evitare il contatto con le parti in movimento quando si utilizza e si maneggia il dispositivo.
- 26 **NON** azionare il dispositivo quando il contenitore è vuoto.
- 27 **NON** riempire i contenitori oltre i limiti indicati dalle linee **MAX FILL** o **MAX LIQUID**.
- 28 **NON** utilizzare il microonde per alcun contenitore o accessorio fornito con il dispositivo.
- 29 **NON** utilizzare la tazza monodose e il gruppo lame Pro Extractor Blades per macinare.
- 30 Assicurarsi di aver rimosso tutti gli utensili dai contenitori prima di procedere. In caso di mancata rimozione degli utensili, i contenitori potrebbero andare in pezzi, rischiando di causare lesioni alle persone e danni all'abitazione.

CONSERVARE QUESTE ISTRUZIONI

PRECAUZIONI IMPORTANTI

SOLO PER IMPIEGO DOMESTICO • LEGGERE TUTTE LE ISTRUZIONI PRIMA DELL'UTILIZZO

Leggere tutte le istruzioni prima di utilizzare il FRULLATORE PERSONALE NINJA®

Quando si utilizza un elettrodomestico, occorre sempre attenersi alle precauzioni di sicurezza di base, incluse le seguenti:

⚠ AVVERTENZA

Per ridurre il rischio di incendio, di scossa elettrica, lesioni gravi, morte o danni durante l'utilizzo di questo apparecchio, seguire le seguenti precauzioni di sicurezza di base.

Precauzioni generali

- 31** Tenere mani, capelli, indumenti e utensili lontano dal contenitore mentre è in funzione per ridurre il rischio di lesioni gravi alle persone o danni all'elettrodomestico. Si può utilizzare una spatola, ma solo quando l'elettrodomestico non è in funzione.
- 32 NON** adoperare il dispositivo se coperchi e tazze non sono in posizione. **NON** tentare di disattivare il meccanismo di interblocco. Verificare che il contenitore e il coperchio siano stati montati correttamente prima dell'uso.
- 33 NON** esporre i contenitori e gli accessori a sbalzi di temperatura estremi. Possono subire danni.
- 34 NON** lasciare mai il dispositivo incustodito mentre è in uso.
- 35 NON** frullare liquidi caldi. Ciò potrebbe creare un eccessivo incremento di pressione e un'esposizione al vapore, con conseguente rischio di ustione per l'utente.
- 36 NON** rimuovere la tazza dalla base motore mentre l'apparecchio è in funzione.

- 37** Rimuovere il gruppo lame Pro Extractor Blades dalla tazza monodose una volta terminato di frullare. **NON** conservare gli ingredienti prima o dopo la miscelazione nella tazza con il gruppo lame applicato. Alcuni alimenti possono contenere degli ingredienti attivi o rilasciare dei gas che si espandono se lasciati in un contenitore sigillato, portando alla formazione di una pressione eccessiva che può comportare un rischio di lesioni. Per la conservazione degli ingredienti nella tazza, utilizzare solo coperchi a beccuccio.
- 38** La potenza massima di questo dispositivo dipende dalla configurazione del gruppo lame Pro Extractor Blades e della tazza monodose. Altre configurazioni possono assorbire una potenza o corrente minore.
- 39** Il tempo di **FUNZIONAMENTO CONTINUO** massimo è di 1 minuto con un carico di 900 W. Se l'apparecchio si surriscalda, scatterà un interruttore termico che spegnerà il motore. Per ripristinare il funzionamento, staccare la spina e lasciare raffreddare l'apparecchio per circa 30 minuti prima di riprenderne l'uso.

40 NON lavorare ingredienti secchi senza aggiungere del liquido nella tazza monodose. La tazza monodose non è progettata per frullare a secco.

41 Per prevenire il rischio di scosse elettriche, **NON** immergere la base motore in acqua o in altri liquidi.

42 NON spruzzare la base motore con alcun liquido. Prima di effettuare la pulizia, spegnere e staccare la spina della base motore.

CONSERVARE QUESTE ISTRUZIONI

PRESENTAZIONE DEL FRULLATORE PERSONALE NINJA®

UNITÀ PRINCIPALE

- A** Tazze monodose da 700 ml (x 2)*
- B** Gruppo lame Pro Extractor Blades
- C** Base motore con cavo di alimentazione
- D** Coperchio con beccuccio (x2)

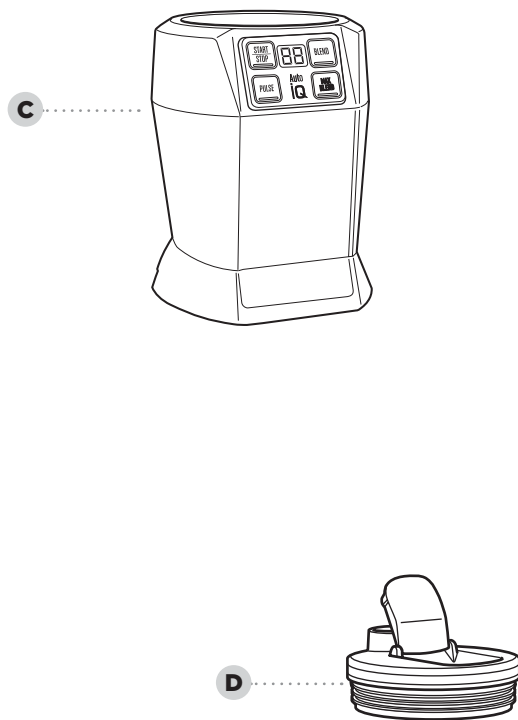

Per ordinare parti e accessori aggiuntivi, visitare ninjakitchen.eu

*Capacità massima liquidi 600 ml.

PRIMA DEL PRIMO UTILIZZO

LO SAPEVATE?

- I coperchi con beccuccio permettono di trasportare le bevande.
- I contenitori, i gruppi lame e i coperchi sono senza BPA e lavabili in lavastoviglie.

NOTA: maneggiare il gruppo lame Pro Extractor Blades afferrandolo dal perimetro della base del gruppo lame.

NOTA: tutti gli accessori sono lavabili in lavastoviglie. Si consiglia di collocare i coperchi, i contenitori e i gruppi lame nel cestello superiore della lavastoviglie, assicurarsi di avere rimosso i gruppi lame e i coperchi dai rispettivi contenitori. Maneggiare i gruppi lame con attenzione. Il serbatoio di fuoriuscita può essere lavato solo a mano.

- 1 Rimuovere il materiale di imballaggio dell'elettrodomestico. Durante l'estrazione dalla confezione, maneggiare i gruppi lame con attenzione. Tutti i gruppi lame sono affilati.
- 2 Lavare i contenitori, i coperchi e i gruppi lame con acqua tiepida e sapone utilizzando un utensile lavapiatti munito di manico per evitare il contatto diretto con le lame. I gruppi lame sono affilati, maneggiare con attenzione.
- 3 Risciacquare accuratamente e lasciar asciugare all'aria.
- 4 Pulire lo schermo con un panno morbido e umido. Lasciare asciugare completamente prima dell'uso.

CARATTERISTICHE

PROGRAMMI AUTO-IQ®

Programmi preimpostati intelligenti che combinano sequenze uniche di impulsi, miscelazione e pausa che svolgono il lavoro al posto vostro. Una volta selezionato, il programma preimpostato viene avviato immediatamente. Premere nuovamente il programma selezionato per metterlo in pausa.

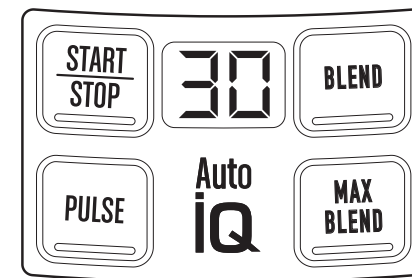

IMPOSTAZIONI MANUALI:

START | STOP

Premere una volta per avviare il funzionamento continuo; premere di nuovo per arrestarlo. Il timer conteggia il tempo in secondi, fino a un massimo di 60 secondi.

PULSE (IMPULSI)

Funziona solo mentre viene esercitata la pressione. Brevi pressioni creano brevi impulsi. Il timer conteggia il tempo in secondi per la durata della pressione del pulsante.

PROGRAMMI AUTO-IQ®:

BLEND (FRULLA)

Permette di preparare bevande contenenti frutta fresca o congelata, liquidi e ghiaccio o frullare le puree e molto altro. Il programma dura 45 secondi.

MAX BLEND (FRULLA MAX)

Ideale per ingredienti più resistenti, tra cui bucce, semi e steli. Il programma dura 60 secondi.

ISTRUZIONI PER FRULLARE



- 1** Aggiungere gli ingredienti nella tazza monodose. Aggiungendo gli ingredienti, **NON** superare la linea **MAX LIQUID** sulla tazza.

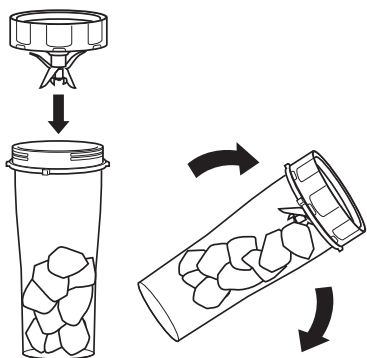

- 2** Posizionare il gruppo lame Pro Extractor Blades sulla tazza e ruotarlo in senso orario per chiudere bene.
- 3** Capovolgere la tazza in modo che il fondo del gruppo lame sia ben disteso sul piano di lavoro.

- 4** Installare la tazza sulla base motore e ruotarla in senso orario per bloccarla in posizione. Una volta bloccata correttamente, i programmi si illuminano.

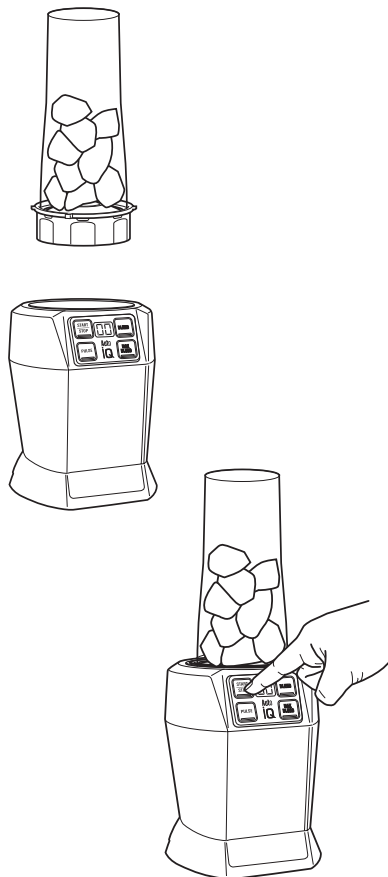

- 5** Scegliere il programma (vedere pagina 78 per riferimento). Grazie ai programmi predefiniti, l'unità si arresterà al termine del programma. Per mettere in pausa l'unità in qualsiasi momento, premere un'altra volta il programma attivo.

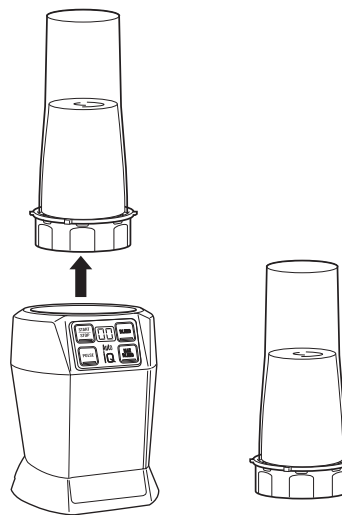

- 6** Al termine della miscelazione, ruotare la tazza in senso antiorario e sollevarla. **NON** conservare il contenuto nella tazza con il gruppo lame Pro Extractor Blades montato.

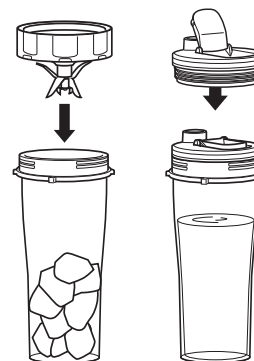

- 7** Capovolgere la tazza in modo che il gruppo lame sia in alto. Ruotare il gruppo lame in senso antiorario per rimuoverlo. Per portare con sé il contenuto frullato, posizionare il coperchio con beccuccio sulla tazza e ruotarlo in senso orario per chiudere bene.

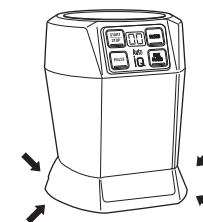

- 8** A processo terminato, scollegare l'unità. Per sollevare la base motore, infilare le mani sotto entrambi i lati e tirare delicatamente l'unità verso l'alto e verso di sé. Per istruzioni sulla conservazione, consultare la sezione Cura e manutenzione.

PULIZIA

- 1 Separare tutti i componenti.
 - 2 Lavare tutti i contenitori con acqua calda, sapone e un panno morbido.
- **Lavaggio a mano**
Lavare le tazze, i coperchi e il gruppo lame con sapone e acqua tiepida. Utilizzare un utensile lavapiatti munito di manico per evitare il contatto diretto con le lame. Il gruppo lame è affilato, maneggiare con attenzione. Risciacquare accuratamente e lasciar asciugare all'aria.
 - **Lavastoviglie**
Le tazze, i coperchi e il gruppo lame sono lavabili in lavastoviglie. Collocare le tazze, i coperchi e i gruppi lame **SOLO** nel cestello superiore della lavastoviglie. Prima di collocarla nella lavastoviglie, assicurarsi di avere rimosso il gruppo lame e il coperchio dalla tazza.
 - **Base motore**
Spegnerne l'unità e staccare la spina della base motore prima di pulirla. Pulire la base motore con un panno umido e pulito.
NON spruzzare acqua o altri liquidi direttamente sulla base motore.
NON utilizzare panni/spugnette/spazzole abrasive per pulire la base, perché potrebbero opacizzare o graffiare la superficie.

RESETTARE IL TERMOSTATO DEL MOTORE

L'unità è provvista di un sistema di sicurezza esclusivo che impedisce al motore e al sistema di azionamento di danneggiarsi qualora si provochi inavvertitamente un surriscaldamento del dispositivo. In caso di surriscaldamento, il motore si disattiva temporaneamente. In caso di disattivazione, seguire la procedura di resettaggio riportata di seguito.

- 1 Scollegare l'unità dalla corrente.
 - 2 Lasciar raffreddare l'unità per circa 30 minuti.
 - 3 Rimuovere il coperchio del contenitore e il gruppo lame. Svuotare il contenitore e assicurarsi che non vi siano alimenti che bloccano i gruppi lame.
- IMPORTANTE:** assicurarsi di non superare le capacità massime. L'eccessivo riempimento rappresenta la causa più comune di sovraccarico del dispositivo.

AVVERTENZA: per ridurre il rischio di scossa e funzionamento accidentale, spegnere e scollegare l'unità prima di qualsiasi intervento di assistenza.

L'unità non si accende

Assicurarsi che l'unità sia collegata.

- Posizionare la tazza sulla base e ruotarla in senso orario fino a quando si innesta in sede con uno scatto.

L'unità non si spegne

- Rimuovere la tazza dalla base ruotandola in senso antiorario e sollevandola. Staccare il cavo di alimentazione dalla presa.

Si fatica a montare il coperchio/gruppo lame

- Posizionare il coperchio su una superficie piana con il coperchio o il gruppo lame sopra alla tazza e allineare le filettature in modo che il coperchio/le lame si appoggino orizzontalmente sulla tazza. Ruotare in senso orario facendo sì che il coperchio/le lame si allineino in modo uniforme con la tazza fino a ottenere una chiusura efficace.

La miscelazione non avviene bene; gli ingredienti si bloccano

- L'impiego dei programmi preimpostati è la scelta migliore per ottenere eccellenti risultati. Gli impulsi e le pause consentono agli ingredienti di raccogliersi verso il gruppo lame. Se gli ingredienti rimangono attaccati, solitamente è sufficiente aggiungere un po' di liquido.
- Quando si riempie la tazza, iniziare con frutta fresca o verdure, quindi verdure in foglia o erbe aromatiche. Successivamente aggiungere liquidi o yogurt, quindi semi, polveri o burro di noci. Infine, aggiungere ghiaccio o ingredienti congelati.

La base motore non rimane attaccata al piano di lavoro o al piano del tavolo

- Assicurarsi che la superficie e i piedini a ventosa siano puliti. I piedini a ventosa si attaccano solo su superfici lisce.
- I piedini a ventosa non si attaccano su alcune superfici quali legno, mattonelle e finiture non levigate.
- **NON** cercare di utilizzare l'unità quando la base motore è applicata su una superficie non stabile (tagliere, vassoio, piatti ecc.).

L'unità è difficile da rimuovere dal piano di lavoro per la conservazione

- Posizionare le mani sotto entrambi i lati della base motore e tirare delicatamente l'unità verso l'alto e verso di sé.

REGISTRAZIONE DEL PRODOTTO

GARANZIA LIMITATA DI DUE (2) ANNI

Se acquisti un prodotto in Italia come consumatore, sei titolare dei diritti di legge relativi alla qualità del prodotto ("Garanzia legale"). Puoi far valere la Garanzia legale nei confronti del rivenditore. Nonostante ciò, la fiducia di Ninja nella qualità dei propri prodotti (i "Prodotti") è tale da portarla a fornire un'ulteriore garanzia come produttore della durata di 2 anni. La presente Garanzia convenzionale è valida solo per i Prodotti nuovi e non usati. I presenti termini e condizioni si riferiscono solo alla nostra Garanzia convenzionale; la tua Garanzia legale in qualità di acquirente rimane inalterata. Nota: i 2 anni di garanzia valgono per tutti i paesi europei e per il Regno Unito anche qualora si uscisse dall'Unione europea durante il periodo di validità.

Le condizioni che seguono descrivono i requisiti e il campo di applicazione delle nostre garanzie che sono fornite da SharkNinja Germany GmbH, c/o Regus Management GmbH, Excellent Business Center 10. + 11/ Stock, Westhafenplatz 1, 60327 Frankfurt am Main (Germania) ("noi"). Le presenti garanzie non alterano in alcun modo la Garanzia legale o gli obblighi di legge del venditore o il tuo contratto con lo stesso. Lo stesso vale se hai acquistato il prodotto direttamente da Ninja.

Garanzie Ninja®

Un elettrodomestico per la cucina costituisce un investimento considerevole. Il tuo nuovo apparecchio deve funzionare correttamente per il maggior tempo possibile. La garanzia di cui è provvisto è un fattore importante e riflette il grado di fiducia che il produttore ha nella qualità del proprio Prodotto e del processo di produzione.

Il Servizio clienti (0800 961 655) è attivo dalle 09:00 alle 18:00, dal lunedì al venerdì. La telefonata è gratuita e si parla direttamente con un rappresentante di Ninja. È anche possibile ricevere assistenza online all'indirizzo www.ninjakitchen.eu.

Come devo fare per registrare la mia Garanzia convenzionale?

Puoi registrare la tua Garanzia convenzionale online entro 28 giorni dall'acquisto. Per risparmiare tempo, ti informiamo che necessiterai delle seguenti informazioni relative al tuo apparecchio:

- Numero del modello
- Numero di serie (solo se disponibile)
- Data di acquisto del Prodotto (scontrino fiscale o bolla di consegna)

Per la registrazione online, visita www.ninjakitchen.eu.

IMPORTANTE

- La Garanzia convenzionale copre il Prodotto per 2 anni a partire dalla data di acquisto.
- Ti chiediamo di conservare sempre il relativo scontrino fiscale. Qualora dovessi far valere la Garanzia convenzionale, avremo bisogno dello scontrino fiscale per verificare che le informazioni che ci hai fornito siano corrette. Qualora tu non sia in grado di fornirci uno scontrino fiscale valido, la garanzia non sarà valida.

Quali sono i vantaggi della registrazione della Garanzia convenzionale?

Al momento della registrazione della garanzia, puoi scegliere se ricevere la nostra newsletter con suggerimenti, consigli e concorsi e conoscere le ultime novità riguardanti la nuova tecnologia Ninja e i lanci di prodotti. Se registri la tua Garanzia convenzionale online, riceverai una conferma immediata che abbiamo ricevuto i tuoi dati.

Per consultare la nostra informativa sulla privacy, visita www.ninjakitchen.eu.

REGISTRAZIONE DEL PRODOTTO

Per quanto tempo sono garantiti i nostri Prodotti tramite la Garanzia convenzionale?

Grazie alla fiducia che riponiamo nella nostra progettazione e nel nostro controllo qualità, il tuo Prodotto è garantito per un totale di due anni.

Che cosa copre la Garanzia convenzionale?

La riparazione o la sostituzione (a discrezione di Ninja) del tuo Prodotto, inclusi tutti i ricambi e la manodopera e le spese di trasporto e di spedizione in caso di difetti di progettazione, materiali e lavorazione. La nostra Garanzia convenzionale va ad aggiungersi ai tuoi diritti di legge come consumatore.

Che cosa non copre la Garanzia convenzionale?

- Normale usura.
- Danni accidentali, guasti causati da negligenza nell'utilizzo o nella cura, uso improprio, incuria, azionamento o movimentazione scorretti dell'elettrodomestico per la cucina non conformi al Manuale di istruzioni di Ninja* fornito con il tuo apparecchio.
- Utilizzo dell'apparecchio per la cucina per scopi diversi dal normale impiego domestico.
- Utilizzo di componenti non assemblati o installati in conformità con le istruzioni d'uso.
- Utilizzo di componenti e accessori diversi dai componenti originali Ninja*.
- Installazione non corretta (tranne se eseguita da Ninja*).
- Riparazioni o modifiche eseguite da soggetti diversi da Ninja o dai suoi agenti, a meno che non sia possibile dimostrare che le riparazioni o le modifiche effettuate da altri non sono correlate al difetto per il quale ci si intende avvalere della garanzia.

Che cosa accade allo scadere delle garanzie?

I Prodotti di Ninja non sono progettati per durare per un tempo limitato. Siamo consapevoli che i nostri clienti hanno interesse a voler riparare i propri apparecchi per la cucina dopo la scadenza della garanzia. Puoi ricevere assistenza online all'indirizzo www.ninjakitchen.eu.

Dove posso acquistare ricambi e accessori originali Ninja?

I ricambi e gli accessori Ninja sono progettati dagli stessi ingegneri che hanno sviluppato il vostro apparecchio per la cucina Ninja. Puoi trovare una gamma completa di pezzi di ricambio, componenti sostitutivi e accessori Ninja per tutti gli apparecchi Ninja all'indirizzo www.ninjakitchen.eu.

Puoi ricevere assistenza online all'indirizzo www.ninjakitchen.eu.

Ricordati che l'uso di ricambi non originali Ninja può rendere nulla la Garanzia convenzionale, fermo restando che la Garanzia legale non può essere in alcun modo alterata.

BEDANKT VOOR DE AANKOOP VAN

uw Ninja® Blender



REGISTREER UW AANKOOP

 ninjakitchen.eu

 Scan de QR-code met een mobiel apparaat

HOUD DEZE INFORMATIE BIJ

Modelnummer: _____

Serienummer: _____

Datum van aankoop: _____
(Bewaar bon)

Winkel van aankoop: _____

TECHNISCHE SPECIFICATIES

Spanning: 220-240 V~, 50/60 Hz

Vermogen: 1000 watt

BEKERCAPACITEIT:

700ml

ZORGVULDIG DOORLEZEN EN BEWAREN VOOR TOEKOMSTIG GEBRUIK.

TIP: U vindt het model- en serienummer op het label met de QR-code aan de achterkant van het apparaat bij de voedingskabel.

INHOUD

Belangrijke veiligheidsvoorzieningen	87
Uw Ninja personal Blender leren kennen	91
Voor het eerste gebruik	92
Eigenschappen	92
Beker voor een enkele portie	92
Instructies voor het blenden	93
Behandeling en onderhoud	95
Reiniging	95
Opbergen	95
De thermostaat van de motor resetten	95
Handleiding voor het oplossen van problemen	96
Productregistratie	97



Deze markering geeft aan dat dit product in de EU niet bij het overige huisvuil gegooid mag worden. Om schade aan het milieu of de gezondheid van de mens te voorkomen door ongecontroleerd weggooien van afval, dient u het afval op een verantwoorde manier te recyclen om het duurzame hergebruik van materialen te bevorderen. Om uw gebruikte apparaat retour te sturen, dient u het retour- en verzamelstelsel te gebruiken of contact op te nemen met de winkelier waar u dit product heeft gekocht. Zij kunnen dit product innemen om het milieuvriendelijk te recyclen.

Lees voor gebruik alle instructies van uw NINJA® PERSONAL BLENDER

Bij gebruik van elektrische apparaten dienen de basisveiligheidsvoorschriften altijd te worden opgevolgd, inclusief het volgende:

⚠ WAARSCHUWING

Om het risico op brand, elektrische schokken, ernstig letsel, overlijden of schade te beperken bij het gebruik van dit apparaat, dient u deze basisveiligheidsvoorschriften op te volgen.

Algemene voorzorgsmaatregelen

- 1** Lees alle instructies alvorens het apparaat en de accessoires te gebruiken.
- 2** Alle waarschuwingen en instructies dienen nauwkeurig te worden bestudeerd en nageleefd. Dit apparaat bevat elektrische verbindingen en bewegende delen die een risico voor de gebruiker kunnen vormen.
- 3** Wees **ALTIJD** voorzichtig bij het gebruik van de Pro Extractor Blades-set. De messen zijn scherp. Pak de Pro Extractor Blades-set **ALLEEN** vast aan de buitenrand van de voet van de messenset. Onvoorzichtig gebruik van de messenset kan leiden tot snijwonden.
- 4** Neem de tijd en wees voorzichtig tijdens het uitpakken en in elkaar zetten van het apparaat. Dit apparaat bevat scherpe, losse messen die bij onjuist gebruik letsel kunnen veroorzaken.
- 5** Bekijk de inhoud zorgvuldig zodat u ervan bent verzekerd dat u alle benodigde delen heeft om het apparaat correct en veilig te gebruiken.
- 6** Zet het apparaat **UIT**, en trek de stekker uit het stopcontact wanneer het apparaat niet in gebruik is, voordat onderdelen gemonteerd of gedemonteerd worden en voordat u het schoonmaakt. Pak de stekker vast aan de behuizing en trek uit het stopcontact. **NOOIT** de stekker uit het stopcontact trekken door het flexibele snoer vast te pakken en eraan te trekken.
- 7** Alle onderdelen die mogelijk in aanraking met voedsel komen, moeten voor gebruik worden gewassen. Volg de reinigingsinstructies in deze handleiding op.
- 8** De messen zijn scherp. Wees voorzichtig!
- 9** Om het risico op een elektrische schok te voorkomen, mag u het apparaat **NIET** onderdompelen en dient u te vermijden dat de voedingskabel in contact met water of een andere vloeistof komt.
- 10** Dit apparaat **NIET** buitenshuis gebruiken. Het is enkel ontworpen voor huishoudelijk gebruik binnenshuis.

- 11** Gebruik **GEEN** apparaten met een beschadigd stroomsnoer of beschadigde stekker, of nadat het apparaat niet goed meer werkt, is gevallen of op een andere manier beschadigd is geraakt. Dit apparaat heeft geen onderdelen die door de gebruiker gerepareerd kunnen worden. Indien beschadigd, dient u contact op te nemen met SharkNinja voor onderhoud.
- 12** De voedingskabel **NIET** verkeerd gebruiken. Draag het apparaat nooit aan de voedingskabel en ruk niet aan de kabel om de stekker uit het stopcontact te halen; pak in plaats daarvan de stekker vast en trek deze uit het stopcontact.
- 13** Verlengsnoeren **NIET** gebruiken met dit apparaat.
- 14** Dit apparaat **NIET** laten bedienen door jonge kinderen, ermee laten spelen of als speelgoed laten gebruiken. Houd dit apparaat en het snoer uit de buurt van kinderen.
- 15** Dit apparaat is **NIET** bedoeld voor het gebruik door personen (inclusief kinderen) met beperkte fysieke, zintuiglijke of verstandelijke vermogens of gebrek aan ervaring en kennis, tenzij deze personen onder toezicht staan of instructies hebben gekregen over het gebruik van het apparaat van een persoon die verantwoordelijk is voor hun veiligheid.
- 16** Controleer vóór ieder gebruik de messensets op beschadiging. Neem indien een mes krom of beschadigd is, contact op met SharkNinja voor vervanging.
- 17** **NIET** proberen de messen te slijpen.
- 18** Houd dit apparaat en het snoer uit de buurt van kinderen.
- 19** Het apparaat of het snoer **NIET** over de randen van tafels of aanrecht laten hangen. Het snoer kan blijven haken en het apparaat van het werkblad trekken.
- 20** **GEEN** enkel deel van het apparaat mag in contact komen met hete oppervlaktes, zoals fornuizen en andere verhittende apparaten.
- 21** Gebruik het apparaat **ALTIJD** op een droog en vlak oppervlak.
- 22** De messenset **NOOIT** op de motorvoet plaatsen wanneer deze niet bevestigd is aan zijn container (kom, kan of beker) en deksel.
- 23** **ALLEEN** hulpstukken en accessoires gebruiken die geleverd zijn met het product of aanbevolen door SharkNinja. Het gebruik van hulpstukken die niet worden aanbevolen of verkocht door SharkNinja kan brand, elektrische schokken of letsel veroorzaken.
- 24** Het gebruik van hulpstukken, inclusief weckpotten, die niet worden aanbevolen door de fabrikant kan letsel veroorzaken aan personen. Gebruik **GEEN** roestvrijstalen bekeraccessoire met model XSKDWSS24 met de blender.
- 25** Vermijd contact met bewegende delen tijdens gebruik en hanteren van het apparaat.
- 26** Het apparaat **NIET** bedienen met een lege container.
- 27** Overschrijd bij het vullen van containers **NOOIT** de **MAXIMALE VULWAARDE** of **MAXIMALE VLOEISTOF**-lijnen.

BEWAAR DEZE HANDLEIDING

Lees voor gebruik alle instructies van uw NINJA PERSONAL BLENDER

Bij gebruik van elektrische apparaten dienen de basisveiligheidsvoorschriften altijd te worden opgevolgd, inclusief het volgende:

⚠ WAARSCHUWING

Om het risico op brand, elektrische schokken, ernstig letsel, overlijden of schade te beperken bij het gebruik van dit apparaat, dient u deze basisveiligheidsvoorschriften op te volgen.

Algemene voorzorgsmaatregelen

- 28** Containers of accessoires geleverd met het apparaat **NIET** in de magnetron plaatsen.
- 29** Gebruik de beker voor een enkele portie en de Pro Extractor Blades-set **NIET** om te malen.
- 30** Zorg ervoor dat voor gebruik al het gerei uit de containers is verwijderd. Het niet verwijderen van keukengerei kan leiden tot het breken van de containers en kan letsel en schade aan eigendommen veroorzaken.
- 31** Handen, haar, kleding en andere gebruiksvoorwerpen uit de buurt van de container houden tijdens het verwerken, om het risico op ernstig lichamelijk letsel of schade aan het apparaat te voorkomen. U mag alleen een pannenkoek gebruiken als het apparaat niet in werking is.
- 32** Het apparaat **NOOIT** bedienen zonder dat de deksels en doppen aangebracht zijn. De vergrendelingen **NIET** proberen te overbruggen. Zorg er voorafgaand aan het gebruik voor dat de container en het deksel correct zijn geplaatst.
- 33** De containers en accessoires **NIET** blootstellen aan extreme temperatuurveranderingen. Deze kunnen beschadigd raken.
- 34** Laat het apparaat tijdens het gebruik **NOOIT** onbeheerd achter.
- 35** Meng **GEEN** hete vloeistoffen. Dit kan leiden tot drukopbouw en blootstelling aan stoom, wat kan leiden tot brandwonden bij de gebruiker.
- 36** Verwijder de beker **NIET** van de motorvoet terwijl het apparaat nog werkt.
- 37** Verwijder de Pro Extractor Blades-set van de beker voor een enkele portie na voltooiing van het mengen. Bewaar voor of na het blenden **GEEN** ingrediënten in de beker indien de messenset is bevestigd. Sommige voedingsmiddelen kunnen actieve ingrediënten bevatten of er kunnen gassen vrijkomen indien deze in een afgedichte container blijven zitten, wat ertoe leidt dat er te veel druk wordt opgebouwd, wat verwondingen kan veroorzaken. Gebruik alleen het tuitdeksel om ingrediënten in de beker te bewaren.
- 38** Het maximale vermogen voor dit apparaat is gebaseerd op de opstelling van de Pro Extractor Blades-set en de beker voor een enkele portie. Andere opstellingen trekken wellicht minder stroom.

- 39** Max. **INSCHAKELTIJD** is 1 minuut als de belasting lager dan 900 watt is. Als het apparaat oververhit raakt, schakelt een thermische beveiliging de motor uit. Als u het apparaat wilt resetten, dient u de stekker van het apparaat uit het stopcontact te trekken en het apparaat ongeveer 30 minuten te laten afkoelen voordat u het apparaat weer gebruikt.
- 40** Verwerk **GEEN** droge ingrediënten zonder vloeistof toe te voegen aan de ingrediënten in de beker voor een enkele portie. De beker voor een enkele portie is niet bedoeld voor droog mengen.
- 41** Om het risico op een elektrische schok te voorkomen, mag u de motorvoet **NIET** in water of in een andere vloeistof onderdompelen.
- 42** Bespuit de motorvoet **NIET** met vloeistoffen. Schakel de motorvoet vóór het reinigen uit en trek de stekker uit het stopcontact.

BEWAAR DEZE HANDLEIDING

UW NINJA® PERSONAL BLENDER LEREN KENNEN

HOOFDEENHEID

- A** Beker voor een enkele portie van 700 ml (2x)*
- B** Pro Extractor Blades-set
- C** Motorvoet met voedingskabel
- D** Tuitdeksel (2x)

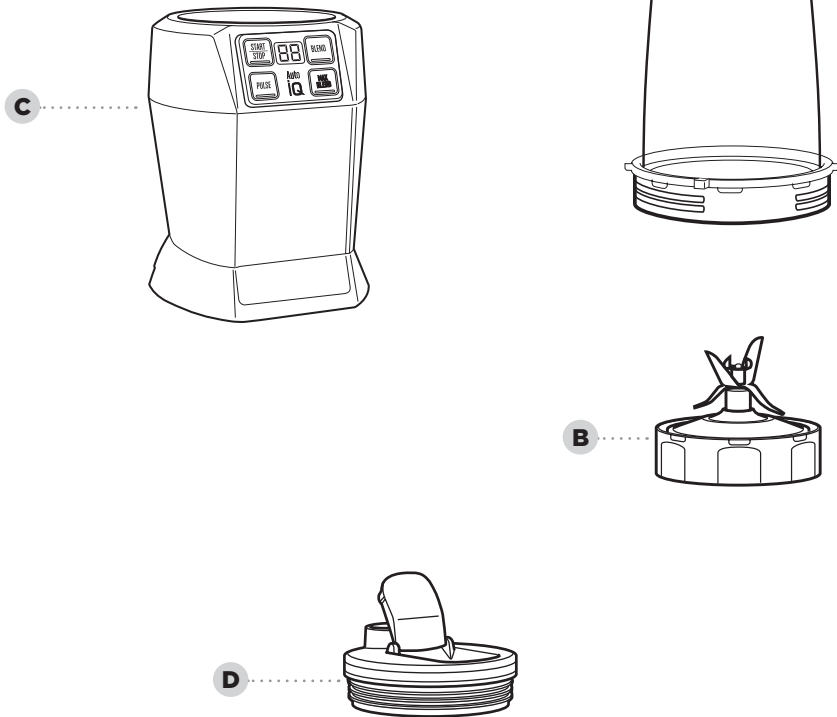

Om extra onderdelen en accessoires te bestellen, bezoek ninjakitchen.eu

*600 ml max. vloeistofcapaciteit.

VOOR HET EERSTE GEBRUIK

WIST U DAT?

- U met behulp van de tuitdeksels uw drankje mee kunt nemen voor onderweg.
- De containers, messensets en deksels BPA-vrij zijn en geschikt zijn voor de vaatwasser.

OPMERKING: Pak de Pro Extractor Blades-set vast aan de buitenrand van de voet van de messenset.

OPMERKING: Alle hulpstukken zijn vaatwasserbestendig. Wij adviseren de deksels, containers en messensets in het bovenste rek van de vaatwasser te plaatsen. Zorg ervoor dat messensets en deksels uit hun containers zijn verwijderd, voordat u ze in de vaatwasser plaatst. Wees voorzichtig bij het hanteren van de messensets. Overstromingsreservoir mag uitsluitend met de hand worden gewassen.

- 1 Verwijder al het verpakkingsmateriaal van het apparaat. Wees voorzichtig tijdens het uitpakken van de messensets. Alle messensets zijn scherp.
- 2 Was containers, deksels en messensets in warm water en zeep met een afwasborstel om rechtstreeks contact met de messen te voorkomen. Wees voorzichtig bij het hanteren van de messensets, aangezien de messen scherp zijn.
- 3 Alle onderdelen grondig afspoelen en aan de lucht laten drogen.
- 4 Veeg het scherm af met een zachte, vochtige doek. Laat hem vóór gebruik altijd volledig opdrogen.

EIGENSCHAPPEN

AUTO-IQ®-PROGRAMMA'S

Intelligente vooraf ingestelde programma's die unieke patronen van blenden en pauzeren combineren en u al het werk uit handen nemen. Zodra een vooraf ingestelde programma is geselecteerd, zal het onmiddellijk starten. Druk nogmaals op het geselecteerde programma om het te onderbreken.

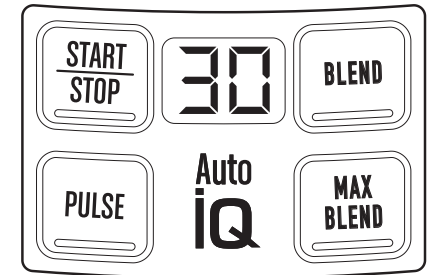

HANDMATIGE INSTELLINGEN:

START | STOP

Druk één keer voor een continue werking en nog een keer om de werking te stoppen. De timer telt per seconde op tot 60 seconden.

PULSE

Werkt alleen als deze optie wordt ingedrukt. Korte druk geeft korte pulsen. De timer telt per seconde op, zolang de knop wordt ingedrukt.

AUTO-IQ®-PROGRAMMA'S:

BLEND

Maak drankjes met vers of bevroren fruit, vloeistoffen en ijs of meng purees en nog veel meer. Het programma duurt 45 seconden.

MAX BLEND

Ideaal voor lastigere ingrediënten, waaronder schillen, zaden en stengels. Het programma duurt 60 seconden.

INSTRUCTIES VOOR HET BLENDEN



- 1 Doe de ingrediënten in de beker voor een enkele portie. **GEEN** ingrediënten toevoegen voorbij de **MAX. VLOEISTOF**-lijn op de beker.

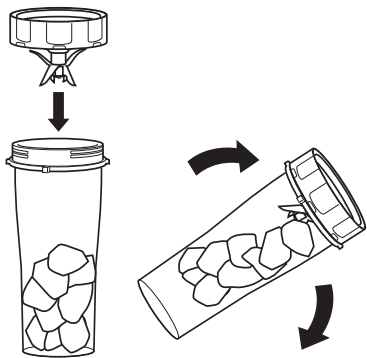

- 2 Plaats de Pro Extractor Blades-set bovenop de beker en draai rechtsom om hem af te sluiten.
- 3 Draai de beker om zodat de onderkant van de messenset plat op het aanrecht staat.

- 4 Plaats de beker op de motorvoet en draai rechtsom om hem te vergrendelen. Zodra de beker correct is vergrendeld, zullen de programma's oplichten.

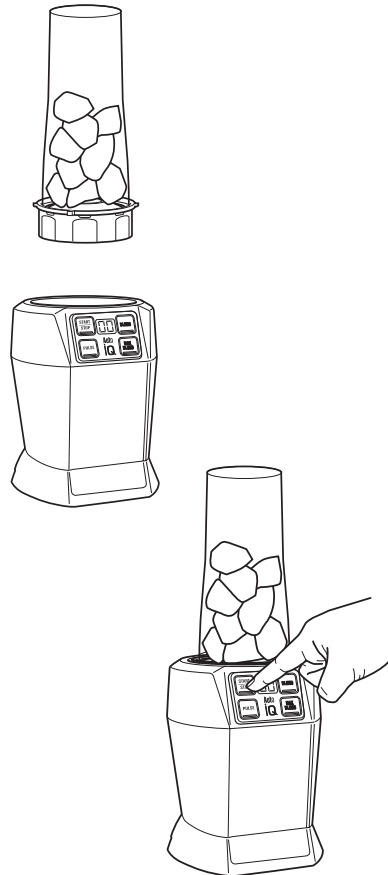

- 5 Kies uw programma (zie ter referentie pagina 92). De vooraf ingestelde programma's zullen het apparaat aan het einde van het programma automatisch stoppen. Om het apparaat op elk gewenst moment te onderbreken, drukt u nogmaals op het actieve programma.

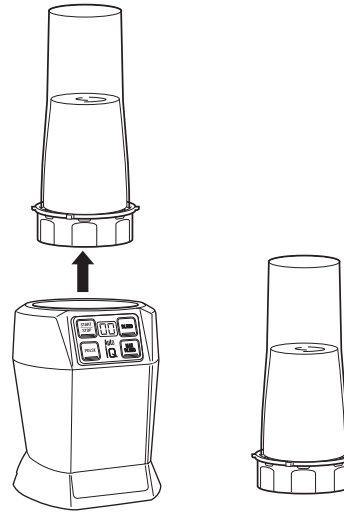

- 6 Draai wanneer het blenden voltooid is de beker linksom en til hem omhoog. Bewaar **GEEN** inhoud in de beker indien de Pro Extractor Blades-set is bevestigd.

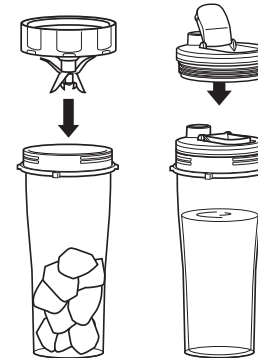

- 7 Draai de beker om zodat de messenset zich bovenaan bevindt. Draai de messenset linksom om hem te verwijderen. Om uw gemengde inhoud mee te nemen voor onderweg, plaatst u het tuitdeksel op de beker en draai deze rechtsom om hem af te sluiten.

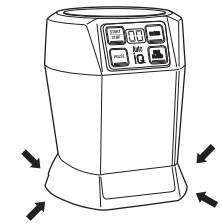

- 8 Haal het apparaat uit het stopcontact wanneer u klaar bent. Om de motorvoet op te tillen, dient u uw beide handen onder de zijkanten te plaatsen en het apparaat voorzichtig omhoog en naar u toe te tillen. Raadpleeg het hoofdstuk Verzorging en onderhoud voor instructies voor het opbergen.

REINIGING

- 1 Maak alle onderdelen van elkaar los.
- 2 Was alle containers in warm water en zeep met een zachte doek.

- **Met de hand wassen**

Was de bekens, deksels en messenset in warm water met zeep. Gebruik een afwasborstel met een handvat om rechtstreeks contact met de messen te voorkomen. Wees voorzichtig bij het gebruik van de messenset, aangezien de messen scherp zijn. Alle onderdelen grondig afspoelen en aan de lucht laten drogen.

- **Vaatwasser**

Bekers, deksels en messenset mogen allemaal in de vaatwasser. Plaats de bekens, deksels en messenset **ALLEEN** in het bovenste rek van de vaatwasser. Zorg ervoor dat de messenset en het deksel van de beker zijn verwijderd, voordat u ze in de vaatwasser plaatst.

- **Motorvoet**

Schakel vóór het reinigen het apparaat uit en trek de stekker van de motorvoet uit het stopcontact. Veeg de motorvoet af met een schone, vochtige doek.

Besproei de voet **NOOIT** direct met water of andere vloeistoffen.

Gebruik **GEEN** schurende doeken/sponsen/borstels om de voet te reinigen, omdat dit het oppervlak dof kan maken of kan krassen.

DE THERMOSTAAT VAN DE MOTOR RESETTEN

Dit apparaat is uitgerust met een uniek veiligheidssysteem dat schade aan de motor en het aandrijfsysteem van het apparaat voorkomt, als het onbedoeld overbelast zou raken. Als het apparaat overbelast wordt, wordt de motor tijdelijk uitgeschakeld. Als dit plaatsvindt, dient u de onderstaande resetprocedure te volgen.

- 1 Haal het apparaat uit het stopcontact.
- 2 Laat het apparaat ongeveer 30 minuten afkoelen.
- 3 Verwijder het deksel van de container en de messenset. Maak de container leeg en zorg ervoor dat er geen ingrediënten vastzitten in de messensets.

BELANGRIJK: Zorg ervoor dat de maximale hoeveelheden niet worden overschreden. Dit is de hoofdoorzaak van overbelasting van het apparaat.

HANDLEIDING VOOR HET OPLOSSEN VAN PROBLEMEN

WAARSCHUWING: Om het risico op elektrische schok en onbedoeld gebruik te verminderen, zet u het apparaat uit en trekt u de stekker uit het stopcontact alvorens problemen op te lossen.

Apparaat gaat niet aan

Zorg ervoor dat het apparaat op het stopcontact is aangesloten.

- Plaats de beker op de voet en draai rechtsom totdat hij vastklikt.

Het apparaat schakelt niet uit

- Verwijder de beker van de voet door hem linksom te draaien en op te tillen. Trek de voedingskabel uit het stopcontact.

Deksel/messenset moeilijk aan te brengen

- Plaats de beker op een horizontaal oppervlak met het deksel of de messenset bovenop de beker en lijn de schroefdraden zo uit dat het deksel/messen vlak op de beker rusten. Rechtsom draaien zodat de deksel/messen gelijkmatig worden uitgelijnd t.o.v. de beker, tot u een strakke afsluiting hebt.

Mengt niet goed; ingrediënten blijven plakken

- De vooraf ingestelde programma's zijn de eenvoudigste manier om geweldige resultaten te bereiken. De pulsen en onderbrekingen geven het voedsel de gelegenheid om in de richting van de messenset te zakken. Als de ingrediënten regelmatig vast komen te zitten, kan het toevoegen van een beetje vloeistof helpen.
- Begin bij het vullen van de beker met vers fruit of groente en vervolgens bladachtige groente en kruiden. Voeg vervolgens vloeistoffen of yoghurt toe, dan zaadjes, poeder of notenboter. Voeg ten slotte ijs of bevroren ingrediënten toe.

De motorvoet blijft niet aan een aanrecht of tafelblad hechten

- Zorg ervoor dat het oppervlak en de zuignappen schoongeveegd zijn. De zuignappen hechten alleen op gladde oppervlakken.
- De zuignappen blijven niet aan bepaalde oppervlakken zoals hout, tegels en ongepolijste afwerkingen hechten.
- Probeer het apparaat **NIET** te gebruiken als de motorvoet vastzit aan een oppervlak dat niet veilig is (snijplanken, platen, enz.).

- **Het is lastig om het apparaat van het aanrecht te verwijderen om het op te bergen**

- Plaats uw handen onder beide zijden van de motorvoet en til het apparaat voorzichtig omhoog en naar u toe.

BEPERKTE GARANTIE VAN TWEE (2) JAAR

Als u een product in Nederland koopt als klant, kunt u aanspraak maken op uw wettelijke rechten t.a.v. de kwaliteit van het product (uw "wettelijke rechten"). U kunt deze wettelijke rechten uitoefenen ten opzichte van de verkoper van het product. Echter, bij Ninja zijn we zo overtuigd van de kwaliteit van onze producten (de "Producten"), dat wij u een extra garantie van twee jaar op de batterij geven. Deze garantie geldt uitsluitend voor Producten die in nieuwe en ongebruikte staat worden gekocht. Deze voorwaarden hebben alleen betrekking op onze garanties, uw wettelijke rechten als klant blijven hierbij gelden. Let op: de garantie van 2 jaar is beschikbaar in alle EU-landen en in het Verenigd Koninkrijk als dit land tijdens de garantieperiode niet langer een EU-land is.

De onderstaande voorwaarden beschrijven de vereisten en omvang van de garanties, die afgegeven zijn door de SharkNinja Germany GmbH, c/o Regus Management GmbH, Excellent Business Center 10. + 11/ Stock, Westhafenplatz 1, 60327 Frankfurt am Main (Duitsland) ("ons, onze of wij"). Zij hebben geen invloed op uw wettelijke rechten of de verplichtingen van de verkoper van het product en uw overeenkomst met hem. Hetzelfde is van toepassing als u het product rechtstreeks bij Ninja heeft gekocht.

Ninja*-garanties

Een huishoudelijk keukenapparaat is een aanzienlijke investering. Uw nieuwe apparaat moet zo lang mogelijk correct werken. De garantie bij het apparaat is een belangrijke indicator en laat zien hoeveel vertrouwen de fabrikant in zijn product heeft en de kwaliteit hiervan.

U vindt online ondersteuning op www.ninjakitchen.eu.

Hoe registreer ik mijn garantie?

U kunt uw garantie binnen 28 dagen na aankoop online registreren. Om tijd te besparen heeft u de volgende informatie over uw apparaat nodig:

- Modelnr.
- Serienummer (indien beschikbaar)
- Aankoopdatum van het Product (aankoopbewijs of afleveringsbewijs)

Ga om online te registreren naar www.ninjakitchen.eu.

BELANGRIJK

- De garantie dekt uw Product gedurende 2 jaar vanaf de datum van aankoop.
- Bewaar altijd het aankoopbewijs. Wilt u gebruik maken van uw garantie, dan hebben wij het aankoopbewijs nodig om te controleren of de versterkte informatie correct is. Als u geen geldig aankoopbewijs kunt overleggen, zal uw garantie komen te vervallen.

Wat zijn de voordelen van het registreren van mijn garantie?

Wanneer u uw garantie registreert, kunt u ervoor kiezen onze nieuwsbrief met tips, advies en mededelingen te ontvangen. Ontvang het laatste nieuws over nieuwe Ninja-technologie en introducties. Als u uw garantie online registreert, krijgt u onmiddellijk een bevestiging dat wij uw gegevens hebben ontvangen.

Bezoek voor meer informatie over ons privacybeleid www.ninjakitchen.eu.

Hoe lang krijg ik garantie op Producten?

Door het vertrouwen wat wij hebben in ons ontwerp en de kwaliteit van ons product, geven wij twee jaar garantie op de aankoop van een Product.

Wat wordt er door de garantie gedekt?

Reparatie of vervanging van uw Product (naar beoordeling van Ninja), inclusief alle onderdelen en arbeid in geval van een gebrek in het ontwerp, het materiaal en vakmanschap (inclusief transport en verzendkosten). Onze garantie is een aanvulling op uw wettelijke rechten als klant.

Wat dekt de garantie niet?

- Normale slijtage.
- Onbedoelde schade, fouten veroorzaakt door nalatig gebruik en onderhoud, verkeerd gebruik, nalatigheid, onachtzame bediening of gebruik van het keukenapparaat, die niet overeenkomen met wat er in de instructiehandleiding bij de machine van Ninja staat.
- Het gebruik van het keukenapparaat voor andere doeleinden dan de standaard huishoudelijke activiteiten.
- Het gebruik van onderdelen niet gemonteerd of geïnstalleerd overeenkomstig de bedieningsinstructies.
- Het gebruik van niet-originele onderdelen en accessoires van Ninja*.
- Verkeerde installatie (m.u.v. installatie door Ninja*).
- Reparaties of wijzigingen uitgevoerd door derden niet zijnde Ninja of haar vertegenwoordigers, tenzij u kunt aantonen dat de reparaties of wijzigingen die door derden zijn uitgevoerd niet gerelateerd zijn aan het gebrek waarvoor u een beroep doet op de Batterijgarantie.

Wat gebeurt er als mijn garantie is verstreken?

Ninja ontwikkelt geen producten die maar een beperkte tijd meegaan. Wij snappen dat klanten hun keukenapparaat mogelijk willen laten repareren nadat de garantie is verstreken. U vindt online ondersteuning op www.ninjakitchen.eu.

Waar kan ik originele onderdelen en accessoires van Ninja kopen?

Onderdelen en accessoires van Ninja zijn ontworpen door dezelfde ingenieurs die uw Ninja-keukenapparaat hebben ontworpen. U vindt een uitgebreid assortiment Ninja-onderdelen, -vervangingsonderdelen en -accessoires voor alle apparaten van Ninja op www.ninjakitchen.eu.

Onthoud dat uw garanties kunnen vervallen als u onderdelen gebruikt die niet van Ninja zijn. Uw wettelijke rechten blijven echter gelden.

TAKK FOR AT DU KJØPTE

Ninja® Blender



REGISTRER KJØPET DITT

 ninjakitchen.eu

 Skann QR-koden med en mobilenhet

TA VARE PÅ DENNE INFORMASJONEN

Modellnummer: _____

Serienummer: _____

Kjøpsdato: _____

(Ta vare på kvitteringen)

Butikken du kjøpte den i: _____

TEKNISKE SPESIFIKASJONER

Spenning: 220-240V~, 50-60Hz

Effekt: 1000 Watt

KOPPKAPASITET:

700 ml

LES NØYE OG OPPBEVAR FOR FREMTIDIG REFERANSE.

TIPS: Du finner modell- og serienummer på etiketten til QR-koden på baksiden av enheten, ved siden av strømledningen.

INNHALDSFORTEGNELSE

Viktige sikkerhetstiltak	101
Bli kjent med Ninja personal Blender	105
Før førstegangsbruk	106
Funksjoner	106
Porsjonskopp	106
Instruksjoner for blanding	107
Stell og vedlikehold	109
Rengjøring	109
Oppbevaring	109
Tilbakestilling av motortermostaten	109
Retningslinjer for feilsøking	110
Produktregistrering	111



Dette merket indikerer at produktet ikke skal kasseres sammen med annet husholdningsavfall i EU. For å forhindre potensiell skade av miljøet eller menneskelig helse fra ukontrollert kassering av avfall, skal det resirkuleres på en ansvarlig måte for å fremme bærekraftig gjenbruk av materielle ressurser. For å returnere din brukte enhet, bruk retur- og innsamlingssystemene, eller kontakt forhandleren der produktet ble kjøpt. De kan ta imot dette produktet for miljømessig trygg resirkulering.

VIKTIGE SIKKERHETSTILTAK

KUN TIL HJEMMEBRUK • LES ALLE INSTRUKSJONER FØR BRUK

Les alle instruksjoner før du bruker en NINJA PERSONAL BLENDER

Når du bruker elektriske apparater, må du alltid følge de viktigste forholdsreglene, som følger her:

⚠ ADVARSEL

For å redusere risikoen for brann, elektrisk støt, alvorlig skade, død eller skade ved bruk av dette apparatet, må du følge disse grunnleggende sikkerhetsreglene.

Generelle forholdsregler

- 1 Les alle instruksjoner før bruk av apparatet og tilbehøret.
- 2 Overhold og følg alle advarsler og instruksjoner nøye. Denne enheten har elektriske koblinger og bevegelige deler som vil kunne utgjøre en risiko for brukeren.
- 3 Utvis **ALLTID** forsiktighet ved håndtering av Pro Extractor Blades-innretningen. Knivbladene er skarpe. Grip **KUN** Pro Extractor Blades-enheten på ytterkanten av knivenhetens base. Manglende varsomhet ved håndtering av knivenheten kan resultere i rifter.
- 4 Ta deg god tid og utvis forsiktighet ved utpakking og sammensetting av apparatet. Apparatet inneholder skarpe, løse knivblader som kan føre til personskade ved feil håndtering.
- 5 Tell opp alt innholdet for å sikre at du har alle delene som trengs for å kunne bruke apparatet trygt og riktig.
- 6 Slå apparatet **AV** og dra deretter støpselet ut av stikkkontakten når det ikke er i bruk, før montering og demontering av deler og før rengjøring. For å trekke ut kontakten, grip i støpselet og dra det ut av stikkkontakten. **TREKK ALDRI** ut kontakten ved å gripe og dra i den fleksible ledningen.
- 7 Før bruk, vask alle deler som kan komme i kontakt med mat. Følg rengjøringsinstruksjonene som inngår i denne instruksjonsveiledningen.
- 8 Knivene er skarpe. Håndter forsiktig.
- 9 For å unngå risiko for elektrisk støt, må du **IKKE** senke apparatet ned i vann, eller la ledningen komme i kontakt med noen form for væske.
- 10 **IKKE** bruk dette apparatet utendørs. Det er kun ment for innendørs bruk.
- 11 **IKKE** bruk et elektrisk apparat med en skadet ledning eller støpsel, eller etter at apparatet har sviktet eller har falt i gulvet eller blir skadet på noen måte. Dette apparatet har ingen deler som kan vedlikeholdes av brukeren. Hvis skadet, kontakt SharkNinja for service.
- 12 **IKKE** utsett ledningen for skade. Bær aldri maskinen etter ledningen eller rykk i den for å koble fra elektrisk støpsel; ta i stedet tak i støpselet og trekk det ut for å koble fra.

- 13 Skjøteledninger bør **IKKE** brukes med dette apparatet.
- 14 **IKKE** la små barn bruke apparatet, leke med det, eller bruke som et leketøy. Hold apparatet og ledningen utilgjengelig for barn.
- 15 Dette apparatet er **IKKE** ment for personer (inkludert barn) med reduserte fysiske, sensoriske eller mentale evner eller mangel på erfaring og kunnskap, med mindre de får tilsyn eller veiledning om bruken av apparatet fra en person som er ansvarlig for sikkerheten deres.
- 16 Kontroller knivenheter for skade før hver bruk. Hvis bladet er bøyd eller skade mistenkes, kontakt SharkNinja for å ordne med et erstatningsblad.
- 17 **IKKE** prøv å slipe knivene.
- 18 Hold apparatet og ledningen utilgjengelig for barn.
- 19 **IKKE** la enheten eller ledningen henge over kanten på bord eller arbeidsbenker. Ledningen kan fanges og dra apparatet av arbeidsbenken.
- 20 **IKKE** la noen del av enheten komme i kontakt med varme overflater, inkludert komfyrer og andre varmeapparater.
- 21 Bruk **ALLTID** apparatet på en tørr, jevn overflate.
- 22 Plasser **ALDRI** en knivenhet på motorbasen uten først å feste tilhørende beholder (bolle, mugge, kopp) og lokk.
- 23 Bruk **KUN** fester og tilbehør som leveres sammen med produktet eller som anbefales av SharkNinja. Bruk av tilbehør som ikke er anbefalt eller selges av SharkNinja, kan forårsake brann, elektrisk støt eller skade.
- 24 Bruk av tilbehør, inkludert sylteglass, ikke anbefalt av produsenten, kan forårsake risiko for personskade. **IKKE** bruk en kopp i rustfritt stål ved modellnummer XSKDWSS24 som tilbehør med mikser.
- 25 Under bruk og håndtering av apparatet, må du unngå kontakt med bevegelige deler.
- 26 **IKKE** bruk apparatet med en tom beholder.
- 27 **IKKE** fyll beholdere over strekene som indikerer for **MAKSIMAL FYLL** eller **MAKSIMAL VÆSKE**.
- 28 **IKKE** bruk noen av beholderne eller tilbehør som medfølger apparatet i mikrobølgeovn.
- 29 **IKKE** kvern med porsjonskopp og Pro Extractor Blades-innretning.
- 30 Pass på at alle redskaper er fjernet fra beholdere før bruk. Manglende fjerning av redskaper fra beholdere kan føre til at de knuses og kan resultere i skade på personer og eiendom.
- 31 Hold hender, hår, klær og redskaper vekk fra beholderen under bearbeiding for å redusere risikoen for alvorlig personskade eller skade på apparatet. En skraper vil kunne brukes, men bare når apparatet ikke er i gang.

TA VARE PÅ DISSE INSTRUKSJONENE

VIKTIGE SIKKERHETSTILTAK

KUN TIL HJEMMEBRUK • LES ALLE INSTRUKSJONER FØR BRUK

Les alle instruksjoner før du bruker en NINJA PERSONAL BLENDER

Når du bruker elektriske apparater, må du alltid følge de viktigste forholdsreglene, som følger her:

⚠ ADVARSEL

For å redusere risikoen for brann, elektrisk støt, alvorlig skade, død eller skade ved bruk av dette apparatet, må du følge disse grunnleggende sikkerhetsreglene.

Generelle forholdsregler

- 32** Bruk **ALDRI** apparatet uten at lokk og hetter er på plass. **IKKE** prøv å bryte opp låsemekanismen. Pass på at beholderen og lokket er satt ordentlig på plass før bruk.
- 33** **IKKE** eksponer beholderne og tilbehøret for ekstreme temperaturforandringer. Dette kan føre til skade.
- 34** Ha **ALLTID** oppsyn med apparatet når det brukes.
- 35** **IKKE** bland varme væsker. Blanding av varme væsker kan føre til oppbygging av trykk og dampeksponering som kan medføre risiko for at brukeren blir brent.
- 36** **IKKE** fjern koppen fra motorbasen mens apparatet er i gang.

- 37** Fjern Pro Extractor Blades-innretningen fra porsjonskoppen ved fullført blanding. **IKKE** oppbevar ingredienser før eller etter at de er blandet i koppen med knivenheten festet. Noen matvarer kan inneholde aktive ingredienser eller avgi gasser som vil utvide seg hvis de oppbevares i en lukket beholder, noe som resulterer i overdreven trykkoppbygging som kan utgjøre en risiko for skade. For lagring av ingredienser i koppen, må du kun bruke tutlokket som deksel.
- 38** Maksimal watt-rangering for dette apparatet er basert på konfigurasjonen av Pro Extractor Blades-innretningen og porsjonskopp. Andre konfigurasjoner vil kunne bruke mindre kraft eller strøm.
- 39** Maksimal **PÅ**-tid er 1 minutt under 900 W. Hvis apparatet blir overopphetet, vil en termisk sikkerhetsbryter aktiveres og stenge av motoren. For å tilbakestille, drar du støpselet ut av kontakten og lar apparatet kjøle seg ned i omtrent 30 minutter før det brukes igjen.

- 40** **IKKE** bearbeid tørre ingredienser uten å tilsette væske i porsjonskoppen. Porsjonskoppen er ikke beregnet for tørrblanding.
- 41** For å beskytte mot risiko for elektrisk støt, **IKKE** senk motorbasen i vann eller annen væske.
- 42** **IKKE** spray motorbasen med væske. Slå av og trekk ut støpselet fra motorbasen før du rengjør den.

TA VARE PÅ DISSE INSTRUKSJONENE

BLI KJENT MED NINJA® PERSONAL BLENDER

HOVEDENHET

- A 700 ml porsjonskopper (x 2)*
- B Pro Extractor Blades-innretning
- C Motorbase med strømledning
- D Tutlokk (x2)

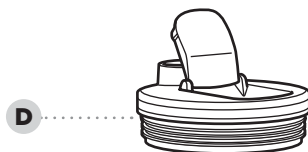
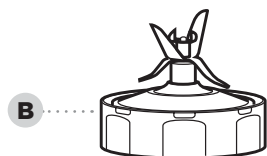
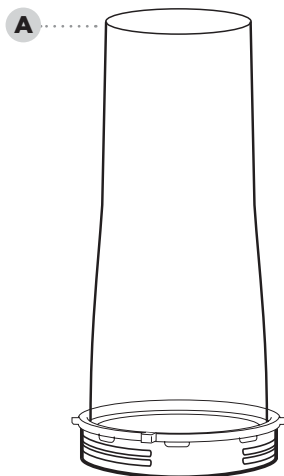
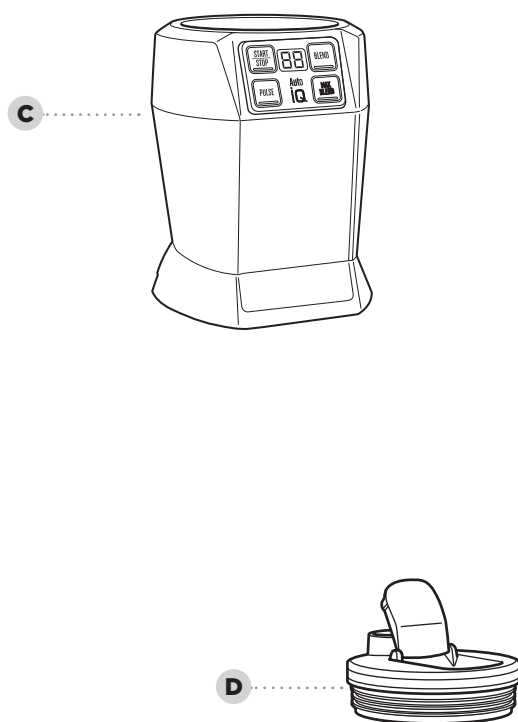

For å bestille flere deler og tilbehør, se vår hjemmeside: ninjakitchen.eu

*600 ml maksimal væskekapasitet.

FØR FØRSTEGANGSBRUK FUNKSJONER

VISSTE DU?

- Du kan ta med deg drikke på farten når du bruker tutlokkene.
- Beholderne, knivenhetene og lokkene inneholder ikke BPA og tåler oppvaskmaskin.

MERK: Grip rundt basen når du håndterer Pro Extractor Blades-enheten.

MERK: Alt tilbehør tåler oppvaskmaskin. Det anbefales at lokkene, beholderne og knivenhetene plasseres i det øverste brettet i oppvaskmaskinen. Kontroller at knivenheter og lokk er tatt ut av beholderne før de blir plassert i oppvaskmaskinen. Utvis forsiktighet når du håndterer knivenheter. Overflytreservoar skal kun vaskes for hånd.

- 1 Fjern all emballasje fra apparatet. Utvis forsiktighet når du pakker ut knivenheter. Alle knivenhetene er skarpe.
- 2 Vask beholdere, lokk og knivenheter i varmt såpevann og bruk en oppvaskkost for å unngå direkte kontakt med knivbladene. Utvis forsiktighet ved håndtering av knivenheter, da knivbladene er skarpe.
- 3 Rengjør og lufttørk alle deler nøye.
- 4 Tørk skjermen med en myk, fuktig klut. La den tørke helt før bruk.

AUTO-IQ® PROGRAMMER

Intelligente forhåndsinnstilte programmer kombinerer unike blanding- og pausemønstre som gjør arbeidet for deg. Når et forhåndsinnstilt program er valgt, starter det umiddelbart. Trykk på det valgte programmet på nytt for å sette det på pause.

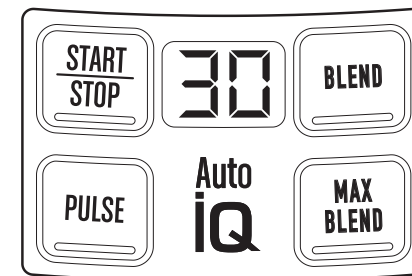

MANUELLE INNSTILLINGER:

START | STOPP

Trykk én gang for å starte kontinuerlig kjøring, trykk igjen for å stoppe. Klokken teller sekunder, opptil 60 sekunder.

PULSE (PULSERING)

Kjører kun når den blir trykket ned. Korte trykk skaper korte pulseringer. Klokken teller sekunder så lenge knappen er trykket ned.

AUTO-IQ®-PROGRAMMER:

BLEND (BLAND)

Lag drikke med fersk eller frossen frukt, væske og is, eller bland sammen puréer med mer. Programmet varer i 45 sekunder.

MAX BLEND (MAKSIMAL BLANDING)

Ideell for hardere ingredienser, inkludert skall, frø og stengler. Programmet varer i 60 sekunder.

INSTRUKSJONER FOR BLANDING



- 1 Tilsett ingredienser til porsjonskoppen. **IKKE** tilsett ingredienser over **MAKSIMAL VÆSKE**-streken på koppen.

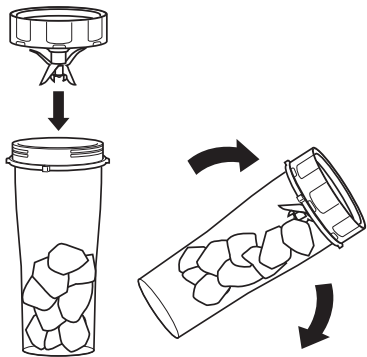

- 2 Plasser Pro Extractor Blades-innretningen på toppen av koppen og vri med klokken for å forsegle.
3 Snu koppen opp ned slik at bunnen av knivenheten står flatt på benkeplaten.

- 4 Monter koppen på motorbasen og vri med klokken for å låse den på plass. Når den er riktig låst, vil programmene lyse opp.

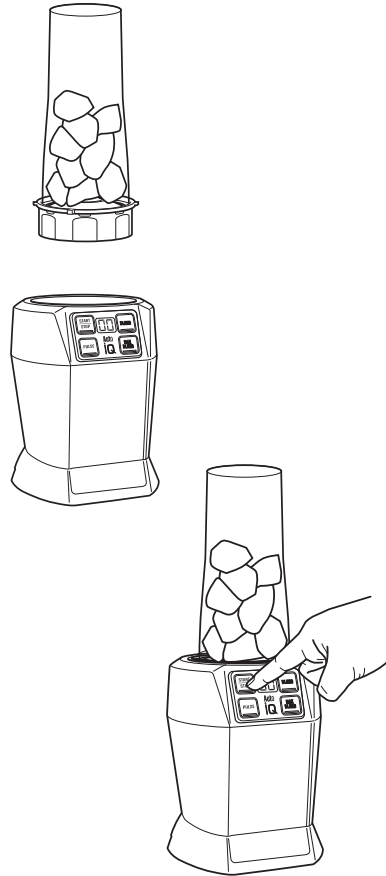

- 5 Velg programmet (se side 106 for referanse). De forhåndsinnstilte programmene vil automatisk stoppe enheten ved slutten av programmet. For å sette enheten på pause når som helst, trykk på det aktive programmet en gang til.

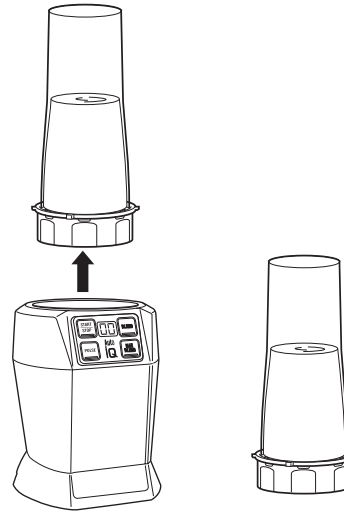

- 6 Når blanding er fullført, vri koppen mot klokken og løft opp. **IKKE** oppbevar innhold med Pro Extractor Blades-innretningen festet.

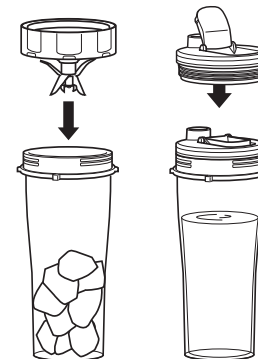

- 7 Snu koppen opp-ned slik at knivenheten er på toppen. Vri knivenheten mot klokken for å fjerne den. For å ta med deg blandingen på farten, plasser tutlokket på koppen og drei med klokken for å forsegle.

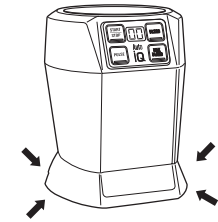

- 8 Koble fra enheten når den er ferdig. For å løfte motorbasen, plasser hendene under begge sidene og dra enheten forsiktig opp og mot deg. Se avsnittet Stell og vedlikehold for instruksjoner om oppbevaring.

STELL OG VEDLIKEHOLD

RENGJØRING

- 1 Skill alle delene fra hverandre.
- 2 Vask alle beholdere i varmt såpevann med en myk klut.
 - **Vask for hånd**
Vask kopper, lokk og knivenheten i varmt såpevann. Bruk en oppvaskkost for å unngå direkte hudkontakt med knivene. Utvis forsiktighet ved håndtering av knivenheten, da knivene er skarpe. Rengjør og lufttørk alle deler nøye.
 - **Oppvaskmaskin**
Kopper, lokk og knivenheten tåler oppvaskmaskin. Plasser koppene, lokkene og knivenheten **KUN** i det øverste brettet i oppvaskmaskinen. Kontroller at knivenheten og lokket er fjernet fra koppen før den blir plassert i oppvaskmaskinen.
 - **Motorbase**
Slå av enheten og trekk ut støpselet på motorbasen før rengjøring. Rengjør motorbasen med en ren, fuktig klut.
Spray **ALDRI** basen direkte med vann eller andre væsker.
IKKE bruk klut, svamp eller børste som sliter ved rengjøring av basen, da dette kan slipe ned eller ripe opp overflaten.

TILBAKESTILLING AV MOTORTERMOSTATEN

Enheden har et unikt sikkerhetssystem som forhindrer skade på motoren og drivsystemet dersom du tilfeldigvis skulle overbelaste apparatet. Hvis enheten blir overbelastet, vil motoren deaktiveres midlertidig. Dersom dette skulle skje, må du følge prosedyren for tilbakestilling nedenfor.

- 1 Trekk ut kontakten.
- 2 La enheten kjøle seg ned i omtrent 30 minutter.
- 3 Fjern lokket på beholderen og knivenheten. Tøm beholderen og pass på at ingen ingredienser sitter fast i knivenhetene.

VIKTIG: Pass på at maksimale kapasiteter ikke overskrides. Dette er den mest vanlige årsaken til overbelastning av apparatet.

RETNINGSLINJER FOR FEILSØKING

ADVARSEL: For å redusere risikoen for elektrisk støt og utilsiktet bruk, skru av strømmen og koble fra enheten før feilsøking.

Enheden slår seg ikke på

Kontroller at enheten er koblet til.

- Plasser koppen på basen og roter den med klokken til den klikker på plass.

Enheden slår seg ikke av

- Fjern koppen fra basen ved å rotere den mot klokken og løfte den. Ta ledningen ut av støpselet.

Lokk/knivenhet vanskelig å sette sammen

- Plasser koppen på en jevn overflate med lokket eller knivenheten på toppen av koppen og før rillene sammen slik at lokket/knivene sitter flatt på koppen. Skru med klokken slik at lokket/knivene sitter jevnt på koppen til du har en tett forsegling.

Blander ikke godt; ingredienser sitter fast

- Den enkleste veien til flotte resultater er å bruke de forhåndsinnstilte programmene. Pulseringen og pausene lar ingrediensene trekke nedover mot knivenheten. Hvis ingrediensene ofte setter seg fast, vil det vanligvis hjelpe å tilsette litt væske.
- Når du fyller koppen, start med frisk frukt eller grønnsaker, deretter salat eller urter. Så tilsetter du væske eller yoghurt, deretter frø, pulver eller nøttesmør. Til sist tilsettes is eller frosne ingredienser.

Motorbasen vil ikke feste seg til benkeplaten eller bordplaten

- Kontroller at overflaten og sugeføttene er tørket rene. Sugeføttene vil bare feste seg til glatte overflater.
- Sugeføttene vil ikke feste seg til alle overflater, som for eksempel tre, fliser og ikke-polerte flater.
- **IKKE** forsøk å bruke apparatet når motorbasen er festet til en overflate som ikke er sikker (skjærebrett, tallerken og fat osv.).

Enheden er vanskelig å fjerne fra arbeidsbenken til oppbevaring

- Plasser hendene under begge sidene av motorbasen og trekk enheten forsiktig opp og mot deg.

NINJA er et registrert varemerke som tilhører SharkNinja Operating LLC.

TO (2) ÅRS BEGRENSET GARANTI

Når du kjøper et produkt i Norge som forbruker får du visse lovmessige rettigheter når det gjelder produktets kvalitet (dine «lovfestede rettigheter»). Du kan håndheve disse lovmessige rettighetene overfor forhandleren din. Hos Ninja har vi så stor tiltro til kvaliteten på våre produkter («Produktene») at vi gir deg en ekstra produsentgaranti i opptil to år. Denne garantien gjelder kun dersom produktet er kjøpt som nytt og ubrukt. Disse vilkårene og betingelsene gjelder kun for garantiene våre – dine lovfestede rettigheter som kjøper påvirkes ikke. Vær oppmerksom på at 2-års garantien er tilgjengelig i alle EU-land og i Storbritannia, dersom landet ikke lenger er et EU-land under garantiperioden.

Vilkårene nedenfor beskriver forutsetningene for og omfanget av garantiene våre, som ytes av SharkNinja Germany GmbH, c/o Regus Management GmbH, Excellent Business Center 10, + 11/ Stock, Westhafenplatz 1, 60327 Frankfurt am Main (Tyskland) («oss», «vår» eller «vi»). De påvirker ikke dine lovfestede rettigheter eller forhandlerens forpliktelser og din kontrakt med dem. Det samme gjelder hvis du har kjøpt produktet direkte fra Ninja.

Ninja®-garantier

En kjøkkenmaskin utgjør en betydelig investering. Din nye maskin må fungere riktig så lenge som mulig. Garantien den kommer med er en viktig faktor – og viser hvor stor tillit produsenten har til produktet sitt og sin produksjonskvalitet.

Du finner online-støtte på www.ninjakitchen.eu

Hvordan registrerer jeg garantien min?

Du kan registrere garantien din på nettet innen 28 dager etter kjøpet. For å spare tid trenger du følgende informasjon om maskinen:

- Modellnr.
- Serienummer (kun hvis det er tilgjengelig)
- Kjøpsdato for produktet (kvittering eller følgeseddel)

For å registrere online, gå til www.ninjakitchen.eu

VIKTIG

- Garantien dekker produktet ditt i 2 år og starter fra kjøpsdatoen.
- Ta vare på kvitteringen. Hvis du må benytte deg av garantien, trenger vi kvitteringen for å bekrefte at informasjonen du har oppgitt til oss er korrekt. Hvis du ikke kan fremlegge en gyldig kvittering, vil det føre til at garantien blir ugyldig.

Hva er fordelene ved å registrere garantien min?

Når du registrerer garantien din, kan du velge å motta vårt nyhetsbrev med tips, råd og konkurranser. Få med deg siste nytt om Ninja-teknologi og lanseringer. Hvis du registrerer garantien på nettet, får du umiddelbart bekreftelse på at vi har mottatt informasjonen din.

Nærmere informasjon om våre retningslinjer om personvern finner du på www.ninjakitchen.eu

Hvor lenge er det garanti på produktene våre?

Vår tillit til vår design og kvalitetskontroll betyr at det nye produktet ditt er garantert i til sammen to år.

Hva dekkes av garantien?

Reparasjon eller erstatning (etter Ninjas skjønn) av produktet ditt, inkludert alle deler og arbeidskostnader i tilfelle defekt på design, materialer og utførelse (inkludert transport- og forsendelseskostnader). Garantien vår gis i tillegg til dine lovfestede rettigheter som forbruker.

Hva dekkes ikke av garantien?

- Normal slitasje.
- Utilsiktet skade, feil forårsaket av uaktsom bruk eller vedlikehold, feilaktig bruk, forsømmelse, uforsiktig bruk eller all annen håndtering av dampmoppen som ikke er i samsvar med Ninja's sin håndbok som fulgte med maskinen din.
- Bruk av kjøkkenmaskinen til alt annet enn normale husholdningsformål.
- Bruk av deler som ikke er satt sammen eller montert i henhold til håndboken.
- Bruk av deler eller tilbehør som ikke er originale Ninja-komponenter.
- Feil montering (unntatt når monteringen utføres av Ninja).

Reparasjoner eller endringer utført av andre enn Ninja eller deres representanter, med mindre du kan vise at reparasjonene eller endringene utført av andre ikke er relatert til den defekten du gjør batterigarantien gjeldende for.

Hva skjer når garantien min utløper?

Ninja designer ikke produkter for at de skal vare i en begrenset tidsperiode. Vi forstår at kunder kan ha et ønske om å reparere kjøkkenmaskinen sin etter at garantien er utløpt. I slike tilfeller ber vi deg om å du finner online-støtte på www.ninjakitchen.eu.

Hvor kan jeg kjøpe originale Ninja-reservedeler og -tilbehør?

Ninja-reservedeler og tilbehør er utviklet av de samme ingeniørene som har utviklet din Ninja-kjøkkenmaskin. Du finner et komplett utvalg av Ninja-reservedeler og tilbehør for alle Ninja-maskiner på www.ninjakitchen.eu

Husk at bruk av reservedeler som ikke er fra Ninja kan føre til at produksjonsgarantien din blir ugyldig. Dine lovbestede rettigheter påvirkes ikke.

OBRIGADO

sua liquidificadora Ninja



REGISTE A SUA COMPRA

 ninjakitchen.eu/register-guarantee/

 Faça a leitura do código QR com o telemóvel

REGISTE ESTAS INFORMAÇÕES

Número do modelo: _____

Número de série: _____

Data da compra: _____
(Guarde o recibo)

Loja de compra: _____

ESPECIFICAÇÕES TÉCNICAS

Tensão: 220-240 V, 50-60 Hz-
Potência: 1000 Watts

CAPACIDADE COPO:

700ml

**LEIA COM ATENÇÃO E GUARDE
PARA FUTURA REFERÊNCIA.**

ÍNDICE

Instruções de segurança importantes	4
Conhecer a sua liquidificadora Ninja	8
Antes da primeira utilização	9
Funcionalidades	9
Copo de dose unica	9
Instruções de mistura	10
Cuidados e manutenção	12
Limpeza.....	12
Armazenamento	12
Repor o termostato do motor	12
Guia de resolução de problemas	13

SUGESTÃO: Pode encontrar o modelo e os números de série na etiqueta do código QR na parte de trás do aparelho, junto ao cabo de alimentação.

INSTRUÇÕES DE SEGURANÇA IMPORTANTES

LEIA ATENTAMENTE ANTES DE USAR • APENAS PARA USO DOMÉSTICO

Leia todas as instruções antes de utilizar o seu liquidificadora Ninja

Ao usar-se aparelhos elétricos, devem ser sempre seguidas precauções básicas de segurança, incluindo as seguintes:

⚠ AVISO

Para reduzir o risco de ferimentos, incêndio, choque elétrico ou danos materiais, devem ser sempre seguidas as precauções básicas de segurança.

- 1 Leia todas as instruções antes de utilizar o aparelho e os respetivos acessórios.
- 2 Cumpra e siga cuidadosamente todos os avisos e instruções. Este aparelho contém ligações elétricas e peças móveis que apresentam um potencial risco para o utilizador.
- 3 Tenha **SEMPRE** cuidado ao manusear o conjunto Pro Extractor Blades. As lâminas são afiadas. Agarre **APENAS** o conjunto Pro Extractor Blades pelo perímetro exterior da base do conjunto de lâminas. Se não tiver cuidado ao manusear o conjunto de lâminas, isto resultará num risco de laceração.
- 4 Demore o tempo necessário e tenha cuidado ao desembalar e ao programar o aparelho. Este aparelho contém lâminas soltas e afiadas que podem causar ferimentos se manuseadas incorretamente.
- 5 Faça um inventário de todo o conteúdo, para garantir que tem todas as peças necessárias para utilizar o seu aparelho de forma adequada e segura.
- 6 **DESLIGUE** o aparelho e, em seguida, desligue-o da tomada, quando não estiver a ser utilizado, antes de montar ou desmontar peças e antes de limpar. Para desligar, segure a ficha pelo corpo e desligue-a da tomada. **NUNCA** desligue agarrando e puxando o cabo flexível.
- 7 Antes de utilizar, lave todas as peças que possam entrar em contacto com alimentos. Siga as instruções de lavagem descritas neste manual de instruções.
- 8 As lâminas são afiadas. Manuseie-as com cuidado.
- 9 Para proteger contra o risco de choque elétrico, **NÃO** mergulhe o aparelho nem permita que o cabo de alimentação entre em contacto com qualquer forma de líquido.
- 10 **NÃO** utilize este aparelho no exterior. Foi concebido apenas para utilização doméstica interior.
- 11 **NÃO** utilize qualquer aparelho com um cabo ou ficha danificados ou se o aparelho demonstrar anomalias, cair ou for danificado de qualquer forma. Este aparelho não tem peças que possam ser reparadas pelo utilizador. Em caso de avaria, contacte a SharkNinja para reparação.
- 12 **NÃO** danifique o cabo de alimentação. Nunca transporte o aparelho puxando pelo cabo nem puxe para o desligar de uma tomada; em vez disso, pegue na ficha e puxe para desligar.

- 13 **NÃO** devem ser usados cabos de extensão com este aparelho.
- 14 **NÃO** permita que crianças operem este aparelho ou o utilizem como um brinquedo. É necessária uma supervisão atenta quando qualquer aparelho for usado perto de crianças. Mantenha o aparelho e o cabo fora do alcance das crianças.
- 15 Este aparelho **NÃO** deve ser usado por pessoas com capacidades físicas, sensoriais ou mentais reduzidas, ou com falta de experiência e conhecimento, exceto se tiverem recebido supervisão ou instruções sobre como usar o aparelho por alguém responsável pela sua segurança.
- 16 Antes de cada utilização, inspecione os conjuntos de lâminas relativamente a danos. Se suspeitar que uma lâmina está dobrada ou danificada, contacte a SharkNinja para providenciar a sua substituição.
- 17 **NÃO** tente afiar as lâminas.
- 18 Mantenha o aparelho e o cabo fora do alcance das crianças.
- 19 **NÃO** deixe o cabo pendurado nas extremidades de mesas ou bancadas. O cabo pode ficar preso e arrastar o aparelho para fora da superfície de trabalho.
- 20 **NÃO** deixe que o aparelho ou o cabo entrem em contacto com superfícies quentes, incluindo fogões e outros aparelhos de aquecimento.
- 21 Utilize **SEMPRE** o aparelho numa superfície seca e nivelada.
- 22 **NUNCA** coloque um conjunto de lâminas na base com motor sem este ser previamente ligado ao recipiente correspondente (jarro ou copo) com a tampa também na sua posição.
- 23 Utilize **APENAS** acessórios que sejam fornecidos com o produto ou que sejam recomendados pela SharkNinja. A utilização de acessórios, incluindo jarros, não recomendados ou vendidos pela SharkNinja pode causar incêndios, choques elétricos ou ferimentos.
- 24 A utilização de acessórios, incluindo jarros, não recomendados pelo fabricante pode causar um risco de ferimentos em pessoas. **NÃO** utilize o copo de aço inoxidável do modelo XSKDWSS24 com a liquidificadora.
- 25 Evite o contacto com peças móveis durante o funcionamento e manuseamento do aparelho.
- 26 **NÃO** opere o aparelho com um recipiente vazio.
- 27 **NÃO** encha os recipientes para além das linhas MAX FILL (enchimento máximo) ou MAX LIQUID (líquido máximo).
- 28 **NÃO** coloque recipientes ou acessórios fornecidos com o aparelho no microondas.
- 29 **NÃO** processe ingredientes secos com o copo de dose única e o conjunto Pro Extractor Blades.

GUARDE ESTAS INSTRUÇÕES

INSTRUÇÕES DE SEGURANÇA IMPORTANTES

LEIA ATENTAMENTE ANTES DE USAR • APENAS PARA USO DOMÉSTICO

Leia todas as instruções antes de utilizar o seu liquidificadora Ninja

Ao usar-se aparelhos elétricos, devem ser sempre seguidas precauções básicas de segurança, incluindo as seguintes:

⚠ AVISO

To reduce the risk of fire, electric shock, serious injury, death, or damage when using this appliance, follow these basic safety precautions.

- 30** Antes da utilização, certifique-se de que todos os utensílios são removidos dos recipientes. A remoção dos utensílios pode fazer com que os recipientes se partam e resultar em lesões pessoais e danos materiais.
- 31** Mantenha as mãos e os utensílios fora dos recipientes durante o corte, para reduzir o risco de ferimentos pessoais graves ou danos ao liquidificador/picador de alimentos. É possível utilizar um raspador **APENAS** quando o liquidificador não estiver a funcionar.
- 32 NUNCA** utilize o aparelho sem as tampas e as coberturas colocadas. **NÃO** tente anular o mecanismo de bloqueio. Certifique-se de que o recipiente e a tampa estão instalados corretamente antes da operação.
- 33 NÃO** exponha os recipientes e acessórios a mudanças de temperatura extremas. Estes podem ser danificados.
- 34 NUNCA** deixe o aparelho sem vigilância enquanto estiver a ser utilizado.

- 35 NÃO** misture líquidos quentes. Fazer-lo pode resultar em acumulação de pressão e exposição ao vapor, que podem representar um risco de queimadura para o utilizador.
- 36 NÃO** remova o copo da base do motor enquanto o aparelho estiver a funcionar.
- 37** Retire o conjunto Pro Extractor Blades do copo de dose única quando terminar a liquidificação. **NÃO** guarde ingredientes antes ou depois de os liquidificar no copo com o conjunto de lâminas instalado. Alguns alimentos podem conter ingredientes ativos ou libertar gases que irão expandir-se, se deixados num recipiente vedado, resultando numa acumulação de pressão excessiva que pode representar um risco de ferimento. Para armazenar ingredientes no copo, utilize apenas a tampa com bico para tapar.
- 38** A potência nominal máxima deste aparelho é baseada na configuração do conjunto Pro Extractor Blades e no copo de dose única. Outras configurações podem fazer uso de uma corrente ou alimentação menor.

- 39** O tempo máximo de funcionamento é de 1 minuto a 900 W. Se o aparelho sobreaquecer, será ativado um interruptor térmico e este irá desativar o motor. Para o repor, desligue o aparelho da alimentação e deixe-o arrefecer durante cerca de 30 minutos antes de o usar outra vez.
- 40 NÃO** processe ingredientes secos sem adicionar líquido ao copo de dose única. O copo de dose única não se destina a liquidificação seca.
- 41** Para proteger contra o risco de choque elétrico, **NÃO** mergulhe a base do motor em água ou em quaisquer outros líquidos.
- 42 NÃO** pulverize a base do motor com quaisquer líquidos. Desligue e retire da tomada a ficha da base do motor antes de limpar.

GUARDE ESTAS INSTRUÇÕES

CONHECER A SUA LIQUIDIFICADORA NINJA

PEÇAS

- A** Copo de dose unica de 700 ml (x 2)*
- B** Conjunto Pro Extractor Blades
- C** Base do motor com cabo de alimentação
- D** Tampa com bico (x2)

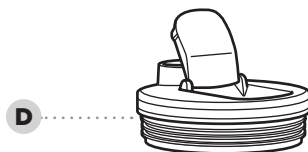
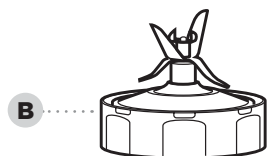
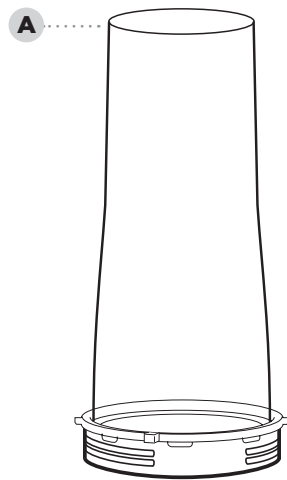
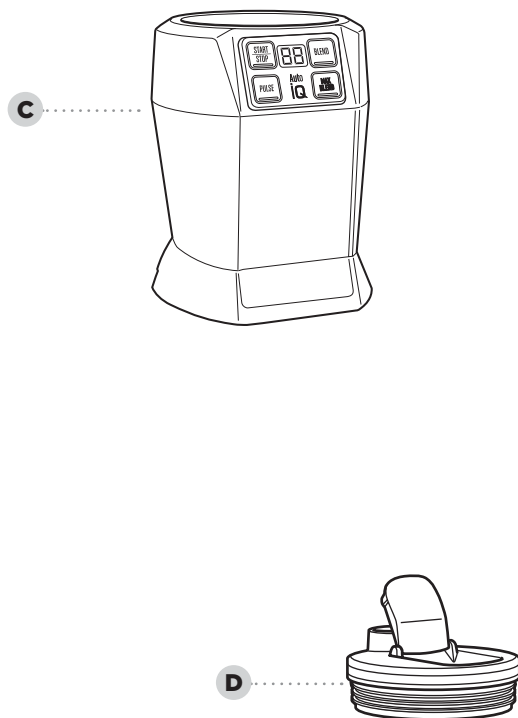

Para comprar mais acessórios, visite ninjakitchen.eu

**Capacidade máxima de líquido de 600 ml.

ANTES DA PRIMEIRA UTILIZAÇÃO

SABIA?

- Pode levar as suas bebidas consigo utilizando a tampa com bico.
- Os recipientes, conjuntos de lâminas e tampas são sem BPA e podem ir à máquina de lavar loiça.

NOTA: Manusear as Pro Extractor Blades Montagem segurando pelo perímetro da base do conjunto de lâminas.

NOTA: Todos os acessórios estão isentos de bisfenol A (BPA) e podem ser lavados na máquina de lavar loiça. É recomendável que os recipientes, tampas e conjuntos de lâminas sejam colocados na prateleira superior da máquina de lavar loiça. Certifique-se de que os conjuntos de lâminas e tampas são removidos dos recipientes antes de os colocar na máquina de lavar loiça. Tenha cuidado ao manusear os conjuntos de lâminas. O reservatório de transbordamento só pode ser lavado à mão.

- 1** Retire todos os materiais de embalagem do aparelho. Tenha cuidado ao desembalar os conjuntos de lâminas, uma vez que as lâminas são afiadas.
- 2** Lave os recipientes, tampas e conjuntos de lâminas em água morna com detergente e use um utensílio de lavagem de loiça para evitar o contacto direto com as lâminas. Tenha cuidado ao manusear os conjuntos de lâminas, uma vez que as lâminas são afiadas.
- 3** Enxague bem e deixe secar todas as peças ao ar.
- 4** Limpe o painel de controlo com um pano macio. Deixe secar completamente antes de utilizar.

FUNÇÕES

PROGRAMAS AUTO-IQ®

Programas inteligentes predefinidos combinam padrões de liquidação e pausas únicos que realizam o trabalho por si. Assim que um programa predefinido for selecionado, começará imediatamente. Prima novamente o programa selecionado para o pôr em pausa.

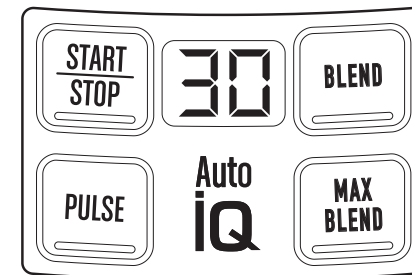

PROGRAMAS MANUAIS:

START | STOP (Iniciar | Parar)

Prima uma vez para iniciar o funcionamento contínuo; prima novamente para parar. O tempo é contado em segundos, até 60 segundos.

PULSE (Pulsação)

Funciona apenas ao ser pressionado. Premir brevemente faz intervalos curtos. O tempo é contado em segundos até o botão ser premido.

PROGRAMAS AUTO-IQ®

BLEND (Liquidificar)

Faça bebidas contendo frutas frescas ou congeladas, líquidos e gelo ou misture purés e muito mais. O programa dura 45 segundos.

MAX BLEND (Liquidificação intensa)

Ideal para ingredientes mais duros, incluindo cascas, sementes e caules. O programa dura 60 segundos.

INSTRUÇÕES DE MISTURA



- 1** Adicione ingredientes ao copo de dose única. **NÃO** adicione ingredientes para além da linha **MAX LIQUID**.

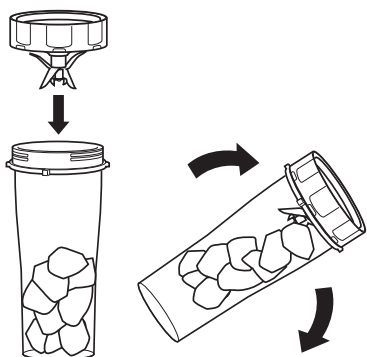

- 2** Colocar as Pro Extractor Blades Monte-as no topo do copo e rode para a direita para fechar.

- 3** Inverta o copo, para a montagem da lâmina ficar plana na bancada.

- 4** Instale o copo na base do motor e rode para a direita para bloquear. Assim que estiver bloqueado, os programas ficarão iluminados.

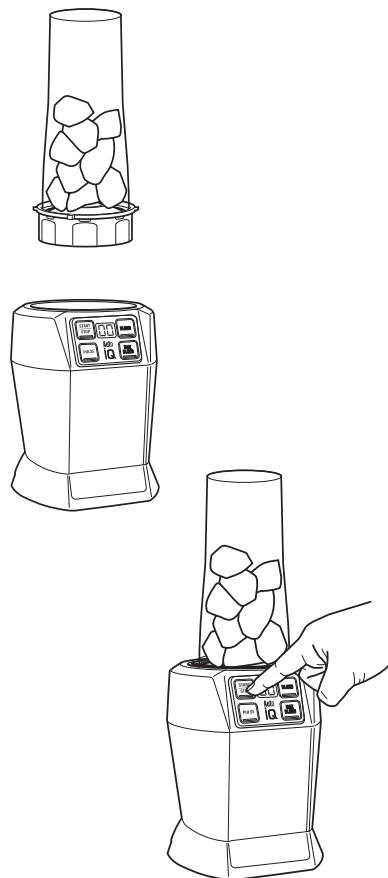

- 5** Escolha o seu programa (consulte a página 120 para referência). O programa predefinido irá parar automaticamente no final do programa. Para colocar o aparelho em pausa em qualquer momento, prima novamente o programa ativo.

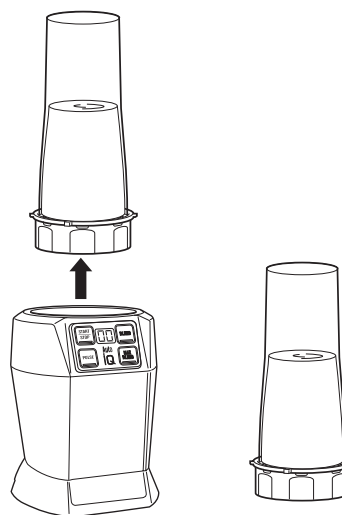

- 6** Quando a mistura estiver concluída, rode o copo para a esquerda e levante-o. **NÃO** armazene conteúdo no copo com o conjunto das Pro Extractor Blades montado.

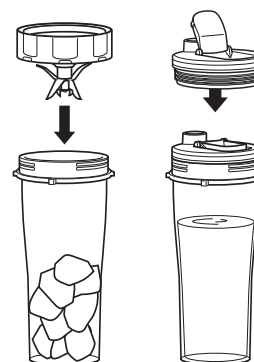

- 7** Inverta o copo, para que o conjunto das lâminas fique para cima. Rode o conjunto de lâminas para a esquerda para o remover. Para levar consigo o conteúdo misturado, coloque a tampa com bocal e rode para a direita para fechar.

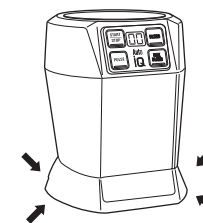

- 8** Desligue o aparelho quando terminar. Para levantar a base do motor, coloque as mãos por baixo de ambos os lados e empurre suavemente o aparelho para cima e na sua direção. Consulte a secção de Cuidados e manutenção para ler as instruções de armazenamento.

CUIDADOS E MANUTENÇÃO

LIMPEZA

- 1 Separe todas as peças.
 - 2 Lave todos os recipientes em água morna com detergente e limpe-os com um pano macio.
- **Lavagem à mão**
Lave os copos, as tampas e o conjunto de lâminas em água morna com detergente. Use um utensílio de lavagem de loiça com uma pega para evitar o contacto direto com as lâminas. Tenha cuidado ao manusear os conjuntos de lâminas, uma vez que são afiadas. Enxague bem e deixe secar todas as peças ao ar.
 - **Lavagem na máquina de lavar loiça**
Os copos, as tampas e o conjunto de lâminas podem ir à máquina de lavar loiça. Coloque os copos, as tampas e o conjunto de lâminas APENAS na prateleira superior da máquina de lavar loiça. Certifique-se de que os conjuntos de lâminas são removidos dos recipientes antes de os colocar na máquina de lavar loiça.
 - **Base com motor**
Desligue o aparelho e desligue a base com motor antes de limpar. Limpe a base com motor com um pano limpo e húmido.
NUNCA pulverize diretamente a base com água ou outros líquidos.
NÃO utilize panos, esfregões ou escovas abrasivas para limpar a base, porque danificar ou riscar a superfície.

REPOR O MOTOR

Este aparelho possui um sistema de segurança único que evita danos no motor e no sistema de acionamento, caso sobrecarregue inadvertidamente o motor. Se o aparelho estiver em sobrecarga, o motor será desativado temporariamente. Se isto ocorrer, siga o procedimento indicado a seguir.

- 1 Desligue o aparelho da tomada.
- 2 Deixe o aparelho arrefecer durante cerca de 30 minutos.
- 3 Retire a tampa do recipiente e o conjunto de lâminas. Esvazie o recipiente e assegure-se de que não existem ingredientes a obstruir o conjunto de lâminas.

IMPORTANTE: Certifique-se de que as capacidades máximas não são excedidas. Esta é a causa mais comum para sobrecarga do aparelho.

GUIA DE RESOLUÇÃO DE PROBLEMAS

AVISO: Para reduzir o risco de choque e funcionamento não intencional, desative e desligue o aparelho da tomada antes de tentar resolver um problema.

O aparelho não liga.

Certifique-se de que o aparelho está ligado à alimentação.

- Coloque o copo na base e rode-o para a direita até o recipiente fazer “clique” e encaixar na sua posição.

O aparelho não desliga

- Retire o copo da base rodando-o para a direita e levantando-o. Desligue a ficha da tomada.

Conjunto de tampa/lâmina difícil de montar

- Coloque o copo numa superfície plana, com a tampa ou o conjunto de lâminas no topo do copo e alinhe o percurso roscado de modo a que a tampa ou as lâminas fiquem planas sobre o copo. Rode para a direita, para que a tampa ou as lâminas fiquem alinhadas com o copo até ficar bem vedado.

O aparelho não realiza uma boa mistura; os ingredientes ficam presos.

- Utilizar os programas predefinidos é a forma mais fácil de obter resultados fantásticos. Os intervalos de funcionamento e as pausas permitem aos ingredientes assentar próximo do conjunto de lâminas. Se os ingredientes ficarem habitualmente presos, adicionar um pouco de líquido geralmente ajuda.
- Ao encher o copo, comece com fruta fresca ou legumes e, em seguida, verduras ou ervas aromáticas. Em seguida, adicione líquidos ou iogurte e depois sementes, pós, ou manteigas de frutos secos. Por fim, adicione gelo ou ingredientes congelados.

A base com motor não prende à bancada de trabalho ou tampo da mesa.

- Certifique-se de que a superfície e os pés com ventosas estão bem limpos. Os pés com ventosas só prendem em superfícies lisas.
- Os pés com ventosas não prendem em algumas superfícies como, por exemplo, madeira, azulejo e acabamentos sem polimento.
- **NÃO** tente usar o aparelho quando a base com motor estiver presa a uma superfície que não está segura (tabua de corte, bandeja, pratos, etc.).

É difícil retirar o aparelho da bancada de trabalho para armazenar.

- Coloque as mãos por baixo de ambos os lados da base com motor e puxe o aparelho suavemente para cima e na sua direção.

GARANTIA LIMITADA DE DOIS (2) ANOS

Quando compra um produto na Europa como consumidor, obtém o benefício dos direitos legais relativos à qualidade do produto (os seus “direitos legais”). Pode fazer valer estes direitos estatutários em relação ao seu revendedor. Contudo, na Ninja estamos tão confiantes com a qualidade dos nossos produtos (os “Produtos”) que lhe concedemos uma garantia do fabricante de dois anos. Esta garantia só se aplica ao Produto se este for comprado em estado novo e não utilizado. Estes termos e condições referem-se apenas às nossas garantias – os seus direitos legais não são afetados. De salientar que a garantia de 2 anos está disponível em todos os países da UE.

As condições abaixo descrevem os pré-requisitos e o âmbito das nossas garantias, que são emitidas pela SharkNinja Germany GmbH, c/o Regus Management GmbH, Excellent Business Center 10. + 11/ Stock, Westhafenplatz 1, 60327 Frankfurt am Main (Alemanha) (“nós”, “nosso” ou “nos”). Não afetam os seus direitos legais, nem as obrigações do seu revendedor, nem o seu contrato com o mesmo. O mesmo se aplica se tiver adquirido o produto diretamente à Ninja.

Garantias Ninja*

Um eletrodoméstico de cozinha constitui um investimento considerável. O seu novo aparelho precisa de trabalhar devidamente durante o máximo de tempo possível. A garantia que lhe é dada é uma importante consideração e reflete quanta confiança o fabricante tem no seu produto e na qualidade de fabrico.

Também encontrará apoio online em www.ninjakitchen.eu.

Como posso registar a minha garantia?

Pode registar a garantia online até 28 dias após a compra. Para poupar tempo, necessitará das seguintes informações sobre o seu aparelho:

- N.º do modelo
- Número de série (apenas se disponível)
- Data da compra do Produto (recibo ou nota de entrega)

Para se registar online, por favor visite www.ninjakitchen.eu

IMPORTANTE

- A garantia cobre o seu Produto durante 2 anos a partir da data de compra.
- Guarde sempre o seu recibo. Caso necessite de utilizar a sua garantia, precisaremos do recibo para verificar se as informações que nos são fornecidas estão corretas. A impossibilidade de apresentar um recibo válido invalidará a sua garantia.

Quais são os benefícios de registar a minha garantia?

Ao registar a sua garantia, pode optar por receber a nossa newsletter contendo dicas, conselhos e concursos. Saiba as últimas notícias sobre a nova tecnologia Ninja e sobre os lançamentos. Se registar a sua garantia online, receberá uma confirmação instantânea de que recebemos os seus dados.

Para detalhes sobre a nossa política de privacidade, visite www.ninjakitchen.eu

Durante quanto tempo os nossos produtos têm garantia?

A nossa confiança na nossa conceção e controlo de qualidade significam que o seu produto tem uma garantia de dois anos.

O que está abrangido pela garantia?

Reparação ou substituição do seu aparelho (sob critério da Ninja), incluindo todas as peças e mão-de-obra, em caso de qualquer defeito na conceção, materiais e mão-de-obra (incluindo custos de transporte e expedição). A nossa garantia complementa os seus direitos legais enquanto consumidor.

O que não está abrangido pela garantia?

- Desgaste normal.
- Danos acidentais, avarias causadas por uso negligente ou falta de cuidado, uso abusivo, negligência, funcionamento descuidado ou manuseamento do aparelho de cozinha de uma forma que não esteja de acordo com a o manual de instruções da Ninja*, fornecido com o nosso aparelho.
- O uso do aparelho de cozinha para qualquer outro fim que não seja a utilização doméstica normal.
- A utilização de peças não montadas ou instaladas de acordo com as instruções de funcionamento.
- Utilização de peças e acessórios que não sejam componentes Ninja* genuínos.
- Instalação incorreta (exceto quando instalado pela Ninja*).
- Reparações ou alterações realizadas por entidades que não a Ninja ou os seus agentes, exceto se puder demonstrar que as reparações ou alterações efetuadas por terceiros não estão relacionadas com o defeito para o qual está a ativar a garantia.

O que acontece quando a minha garantia acaba?

A Ninja não cria produtos para terem uma duração limitada. Temos em linha de conta que possa haver o desejo dos nossos clientes de quererem reparar o seu aparelho de cozinha após o fim da garantia. Encontrará apoio online em www.ninjakitchen.eu.

Onde posso comprar peças sobresselentes e acessórios genuínos Ninja?

As peças sobresselentes e acessórios Ninja são concebidos pelos mesmos engenheiros que conceberam o seu aparelho de cozinha Ninja. Encontrará uma gama completa de peças sobresselentes Ninja, peças de substituição e acessórios para todas as máquinas Ninja em www.ninjakitchen.eu

Não se esqueça de que o uso de peças sobresselentes que não sejam da Ninja podem invalidar a garantia do fabricante.

No entanto, os seus direitos legais permanecem inalterados.

KIITOS, ETTÄ OLET HANKKINUT

Ninja®-sekoittimen



REKISTERÖI OSTOKSESI

 ninjakitchen.eu

 Skanna QR-koodi mobiililaitteella

SÄILYTÄ NÄMÄ TIEDOT

Mallinumero: _____

Sarjanumero: _____

Ostopäivämäärä: _____
(Säilytä kuitti)

Ostopaikka: _____

TEKNISET TIEDOT

Jännite: 220-240 V-, 50-60 Hz

Teho: 1 000 W

KUPIN KAPASITEETTI:

700 ml

**LUE OPAS HUOLELLISESTI
JA SÄILYTÄ SE TULEVAA
TARVETTA VARTEN.**

VINKKI: Malli- ja sarjanumero löytyvät laitteen takana virtajohdon vieressä olevasta QR-koodimerkinnästä.

SISÄLTÖ

Tärkeitä varotoimia	129
Ninja-sekoitin tutuksi	133
Ennen ensimmäistä käyttöä	134
Ominaisuudet	134
Yhden annoksen kuppi	134
Sekoitusohjeet	135
Puhdistus ja huolto	137
Puhdistus	137
Säilytys	137
Moottorin termostaatin nollaus	137
Vianmääritysopas	138
Tuotteen rekisteröinti	139



Tämä merkintä kertoo, että laitetta ei pidä hävittää kotitalousjätteen mukana missään EU:n alueella. Valvomattoman jätteiden hävittämisen aiheuttaman mahdollisen ympäristö- tai terveyshaitan välttämiseksi laite on kierrätettävä vastuullisesti kestävästä materiaaliressurssien uudelleenkäytön edistämiseksi. Käytä käytettyä laitetta palauttaessasi palautus- ja keräysjärjestelmiä tai ota yhteyttä tämän tuotteen myyjään. Myyjä voi vastaanottaa tuotteen, jotta se kierrätettäisiin ympäristölle turvallisella tavalla.

TÄRKEITÄ VAROTOIMIA

VAIN KOTITALOUSKÄYTTÖÖN • LUE HUOLELLISESTI ENNEN KÄYTTÖÄ

Lue kaikki ohjeet ennen NINJA®-SEKOITTIMESI KÄYTTÖÄ

Sähkölaitetta käytettäessä on noudatettava aina tavanomaisia turvallisuusohjeita mukaan lukien seuraavat:

VAROITUS

Tulipalon, sähköiskun, vakavan vamman, kuoleman tai muun vahingon riskin vähentämiseksi tätä laitetta käytettäessä täytyy noudattaa seuraavia turvallisuuden perusvarotoimia.

Yleiset varotoimet

- 1 Lue kaikki ohjeet ennen laitteen ja sen lisävarusteiden käyttöä.
- 2 Noudata kaikkia varoituksia ja ohjeita. Tässä laitteessa on sähköliitännät ja liikkuvia osia, joista voi aiheutua vaara käyttäjälle.
- 3 Käsittele Pro Extractor Blades -teräyksikköä **AINA** varovaisesti. Terät ovat teräviä. Tartu Pro Extractor Blades -teräyksikköön **VAIN** teräyksikön kantaosan ulkoreunoista. Varovaisuuden noudattamatta jättäminen teräyksikköä käsiteltäessä voi aiheuttaa viiltohaavoja.
- 4 Laitteen purkamisen pakkauksesta ja sen käyttöönoton täytyy tapahtua rauhallisesti ja varovaisuutta noudattaen. Tässä laitteessa on teräviä irrallisia teriä. Ne voivat aiheuttaa vammoja, mikäli niitä käsitellään väärin.
- 5 Tarkista sisältö varmistaaksesi, että pakkauksessa on kaikki tarvittavat osat laitteen oikeanlaista ja turvallista käyttöä varten.

- 6 Kytke laitteen virta **POIS**. Virtajohto on irrotettava pistorasiasta, kun laite ei ole käytössä, ennen osien kokoonpanoa tai irrottamista sekä ennen puhdistusta. Irrota pistoke pistorasiasta tarttumalla pistokkeeseen. **ÄLÄ KOSKAAN** irrota pistoketta pistorasiasta tarttumalla joustavaan johtoon ja vetämällä sitä.
- 7 Pese ennen käyttöä kaikki osat, jotka saattavat joutua kosketuksiin ruoka-aineiden kanssa. Noudata tässä käyttöoppaassa annettuja pesuohjeita.
- 8 Terät ovat teräviä. Käsittele varovasti.
- 9 Sähköiskuvaaran välttämiseksi laitetta **EI SAA** upottaa veteen tai muuhun nesteeseen. Älä myöskään anna virtajohdon päästä kosketukseen veden tai muiden nesteiden kanssa.
- 10 Laitetta **EI SAA** käyttää ulkotiloissa. Se on suunniteltu ainoastaan sisätiloissa tapahtuvaan kotitalouskäyttöön.
- 11 **ÄLÄ** käytä laitetta, jos sen johto tai pistoke on vahingoittunut tai jos laitteessa on ollut vika tai se on pudonnut tai vahingoittunut jollakin tavalla. Tässä laitteessa ei ole osia, joita käyttäjä voisi itse huoltaa. Mikäli laite vaurioituu, täytyy huolto järjestää ottamalla yhteyttä SharkNinjaan.

- 12 **ÄLÄ** käytä virtajohtoa väärin. Älä koskaan kannaa laitetta sähköjohdosta tai vedä sähköjohdosta laitteen irrottamiseksi pistorasiasta. Kun haluat irrottaa laitteen pistorasiasta, ota kiinni pistokkeesta ja vedä.
- 13 Tämän laitteen kanssa **EI** tule käyttää jatkojohtoja.
- 14 **ÄLÄ** anna lasten käyttää tätä laitetta tai leikkiä sillä. Pidä laite ja sen johdot lasten ulottumattomissa.
- 15 Sellaiset henkilöt (mukaan lukien lapset), joiden fyysinen, sensorinen tai henkinen toimintakyky on rajoittunut tai joilla ei ole tarvittavaa kokemusta tai tietoa laitteen käytöstä, voivat käyttää laitetta **AINOASTAAN**, jos heidän turvallisuudestaan vastaava henkilö valvoo heitä ja opastaa laitteen turvallisessa käytössä.
- 16 Ennen jokaista käyttöä on tarkistettava kaikki terät, ettei niissä ole vaurioita. Mikäli terät ovat taipuneita tai vaurioita epäillään, on vaihto järjestettävä ottamalla yhteyttä SharkNinjaan.
- 17 **ÄLÄ** yritä teroittaa teriä.
- 18 Pidä laite ja sen johdot lasten ulottumattomissa.
- 19 Johtoa **EI SAA** päästää roikkumaan pöydän tai työtasojen reunojen yli. Johdosta nykäisy saattaa vetää laitteen alas työskentelytasolta.
- 20 Mikään laitteen osa **EI SAA** päästä kosketuksiin kuumien pintojen, kuten uunien ja muiden lämmityslaitteiden kanssa.
- 21 Laitetta täytyy **AINA** käyttää kuivalla ja tasaisella alustalla.

- 22 Teräkokoontana ei saa **KOSKAAN** asettaa moottorijalustaan, ellei sitä ole ensin kiinnitetty vastaavaan astiaan (kulho, kannu, kuppi) ja kanteen.
- 23 **AINOASTAAN** tuotteen mukana toimitettuja tai SharkNinjan suosittelamia kiinnikkeitä ja lisälaitteita saa käyttää. Sellaisten kiinnikkeiden käyttö, jotka eivät ole SharkNinjan suosittelamia tai myymiä, saattaa aiheuttaa tulipalon, sähköiskun tai vamman.
- 24 Sellaisten lisälaitteiden, kuten purkkien, käyttö, joita valmistaja ei ole suositellut, voi aiheuttaa henkilövahinkojen vaaran. **ÄLÄ** käytä ruostumattomasta teräksestä valmistettua kuppilisävarustemallia XSKDWSS24 tehosekoittimessa.
- 25 Liikkuvien osien koskettamista täytyy välttää laitteen käytön ja käsittelyn aikana.
- 26 Laitetta **EI SAA** käyttää tyhjiillä astioilla.
- 27 Laitteen astioita **EI SAA** täyttää **ENIMMÄISTÄYTTÖ-** tai **ENIMMÄISNESTERAJOJEN** yli.
- 28 Laitteen mukana toimitettuja astioita tai lisävarusteita **EI SAA** lämmittää mikroaaltouunissa.
- 29 **ÄLÄ** jauha yhden annoksen kupilla ja Pro Extractor Blades -teräyksiköllä.
- 30 Ennen käyttöä on varmistettava, että kaikki työvälineet on poistettu astioista. Työvälineiden poistamatta jättäminen voi aiheuttaa astioiden särkymisen sekä mahdollisesti myös henkilö- ja omaisuusvahinkoja.

SÄILYÄ NÄMÄ OHJEET

TÄRKEITÄ VAROTOIMIA

VAIN KOTITALOUSKÄYTTÖÖN • LUE HUOLELLISESTI ENNEN KÄYTTÖÄ

Lue kaikki ohjeet ennen NINJA®-SEKOITTIMESI KÄYTTÖÄ

Sähkölaitetta käytettäessä on noudatettava aina tavanomaisia turvallisuusohjeita mukaan lukien seuraavat:

⚠ VAROITUS

Tulipalon, sähköiskun, vakavan vamman, kuoleman tai muun vahingon riskin vähentämiseksi tätä laitetta käytettäessä täytyy noudattaa seuraavia turvallisuuden perusvarotoimia.

Yleiset varotoimet

- 31** Pidä kädet, hiukset, vaatteet sekä keittiövälineet poissa astiasta käsittelyn tai sekoittamisen aikana välttääksesi vakavien henkilövahinkojen vaaran tai laitteen vaurioitumisen. Kaavinta saa käyttää vain silloin, kun laite ei ole toiminnassa.
- 32** Laitetta ei saa **KOSKAAN** käyttää ilman, että kannet ja korkit ovat paikoillaan. Lukitusmekanismia **EI SAA** yrittää ohittaa. Astian ja kannen oikeanlainen asennus on varmistettava ennen laitteen käyttöä.
- 33** Astioita ja lisävarusteita **EI SAA** altistaa suurille lämpötilan muutoksille. Ne saattavat vaurioitua.
- 34** Laitetta ei saa **KOSKAAN** jättää ilman valvontaa käytön aikana.
- 35** **ÄLÄ** sekoita kuumia nesteitä. Sellainen saattaa aiheuttaa paineen kerääntymisen sekä laitteen altistumisen höyrylle, mikä puolestaan saattaa aiheuttaa palovammoja käyttäjälle.
- 36** **ÄLÄ** irrota kuppia moottorijalustasta laitteen ollessa käynnissä.

- 37** Irrota Pro Extractor Blades -teräyksikkö yhden annoksen kupista sekoittamisen jälkeen. Kupissa **EI SAA** säilyttää aineksia ennen sekoittamista tai sekoittamisen jälkeen teräyksikön ollessa kiinnitettynä. Jotkin elintarvikkeet saattavat sisältää aktiivisia ainesosia tai vapauttaa kaasuja, jotka laajenevat suljetussa astiassa. Liiallinen paineen muodostuminen voi aiheuttaa henkilövahinkojen vaaran. Jos haluat säilyttää aineksia kupissa, sulje kuppi ainoastaan nokkakannella.
- 38** Tämän laitteen enimmäisteholuokitus perustuu Pro Extractor Blades -teräyksikön ja yhden annoksen kupin kokoonpanoon. Muut kokoonpanot saattavat vaatia vähemmän tehoa tai virtaa.
- 39** **LAITETTA SAA** käyttää **KORKEINTAAN** yhden minuutin ajan 900 W:n teholla. Jos laite ylikuumenee, lämpösuojakytkin laukeaa ja sammuttaa moottorin. Lämpösuojakytkin palautetaan irrottamalla laite verkkovirrasta ja antamalla sen jäähtyä noin 30 minuutin ajan, ennen kuin sitä käytetään uudelleen.

- 40** **ÄLÄ** käsittele kuivia aineksia lisäämättä vettä kuppiin. Yhden annoksen kuppia ei ole tarkoitettu kuivasekoitukseen.
- 41** Moottorijalustaa **EI SAA** upottaa veteen tai muuhun nesteeseen. Tällainen aiheuttaa sähköiskun vaaran.
- 42** **ÄLÄ** suihkuta moottorijalustaa nesteillä. Sammuta laite ja irrota moottorijalustan pistoke pistorasiasta ennen laitteen puhdistamista.

SÄILYTÄ NÄMÄ OHJEET

PÄÄYKSIKKÖ

- A** Yhden annoksen kupit
700 ml (x 2)*
- B** Pro Extractor Blades
-teräyksikkö
- C** Moottorijalusta ja virtajohto
- D** Nokkakansi (x2)

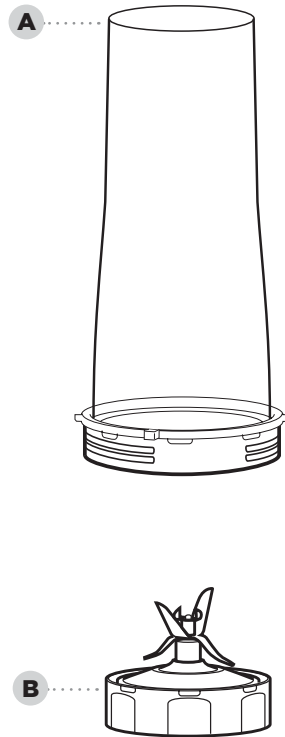
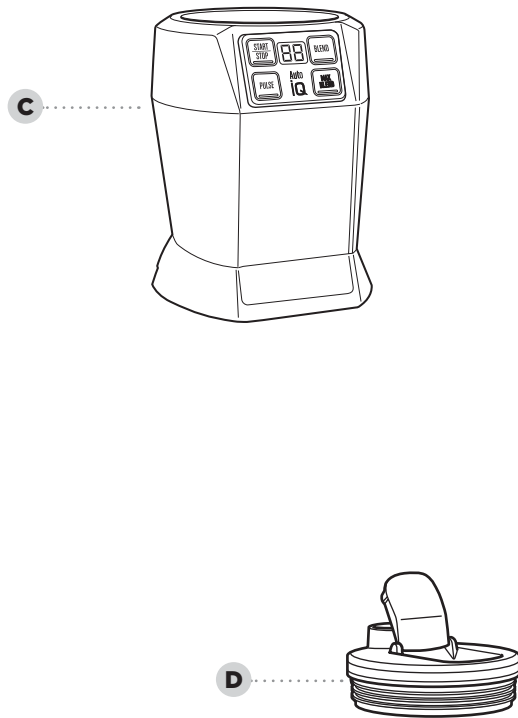

Tilaa vara- ja lisäosat osoitteesta ninjakitchen.eu

*Enimmäisnestetilavuus 600 ml.

ENNEN ENSIMMÄISTÄ KÄYTTÖÄ

TIESITKÖ TÄMÄN?

- Juomat voidaan ottaa mukaan käyttämällä nokkakantta.
- Astiat, teräyksiköt ja kannet eivät sisällä BPA:ta ja ovat konepesun kestäviä.

HUOMAUTUS: Pro Extractor Blades -teräyksikköä käsitellään tarttumalla siihen kantaosan reunojen ympäriltä.

HUOMAUTUS: Kaikki kiinnikkeet voidaan pestä astianpesukoneessa. Kannet, astiat ja teräyksiköt suositellaan pestäväksi astianpesukoneen yläkorissa. Varmista, että teräyksiköt ja kannet on irrotettu astioista ennen astianpesukoneeseen laittamista. Ole varovainen teräkokoonpanoja käsitellessäsi. Ylivuotosäiliön saa pestä vain käsin.

- 1** Poista laitteesta kaikki pakkausmateriaalit. Teräkokoonpanoja purettaessa pakkauksesta on noudatettava varovaisuutta. Teräkokoonpanot ovat teräviä.
- 2** Astiat, kannet ja teräkokoonpanot täytyy pestä lämpimässä saippuavedessä varrellisella tiskiharjalla, jotta suora kosketus teriin vältettäisiin. Teräkokoonpanoja käsitellessä täytyy noudattaa varovaisuutta, sillä terät ovat teräviä.
- 3** Osat täytyy huuhdella huolellisesti ja jättää ne kuivumaan.
- 4** Pyyhi näyttö pehmeällä, kostealla liinalla. Anna sen kuivua täysin ennen laitteen käyttöä.

OMINAISUUDET

AUTO-IQ®-OHJELMAT

Älykkäissä valmiiksi määritetyissä ohjelmissa yhdistyvät sekoitukset ja tauot, jotka tekevät työn puolestasi. Kun esimääritetty ohjelma valitaan, se käynnistyy välittömästi. Keskeytä valittu ohjelma painamalla sitä uudelleen.

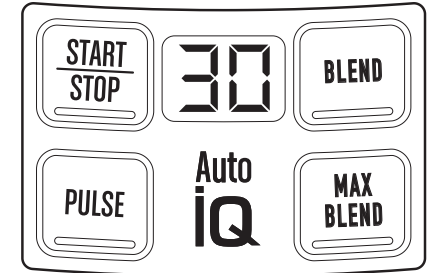

MANUAALISET ASETUKSET:

START | STOP

Ensimmäinen painallus käynnistää jatkuvan toiminnan, toinen painallus pysäyttää toiminnan. Ajastin laskee aikaa sekunteina 60 sekuntiin saakka.

PULSE

Laitte toimii vain painiketta painettaessa. Lyhyet painallukset luovat lyhyitä pulsseja. Ajastin laskee aikaa sekunteina niin kauan kuin painiketta painetaan.

AUTO-IQ®-OHJELMAT:

BLEND

Tee juomia, joissa on tuoreita tai pakastettuja hedelmiä, nesteitä ja jäätä, tai sekoita soseita ja paljon muuta. Ohjelma kestää 45 sekuntia.

MAX BLEND

Ihanteellinen kovemille aineksille, kuten kuorille, siemenille ja varsille. Ohjelma kestää 60 sekuntia.



- 1** Lisää ainekset yhden annoksen kuppiin. Aineksia **EI SAA** lisätä yli **ENIMMÄISNESTERAJAN**.

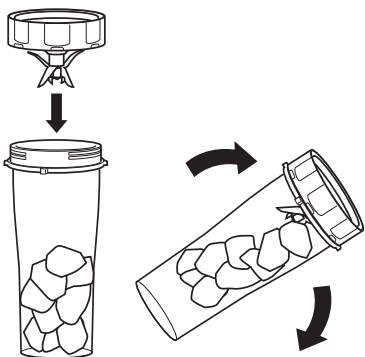

- 2** Aseta Pro Extractor Blades -teräyksikkö kupin päälle ja sulje kiertämällä myötäpäivään.

- 3** Käännä kuppi ylösalaisin, jotta teräyksikön pohja olisi kiinni työtasossa.

- 4** Asenna kuppi moottorijalustaan ja lukitse se paikoilleen kiertämällä myötäpäivään. Kun kuppi on lukittu oikein paikoilleen, ohjelmien valot syttyvät.

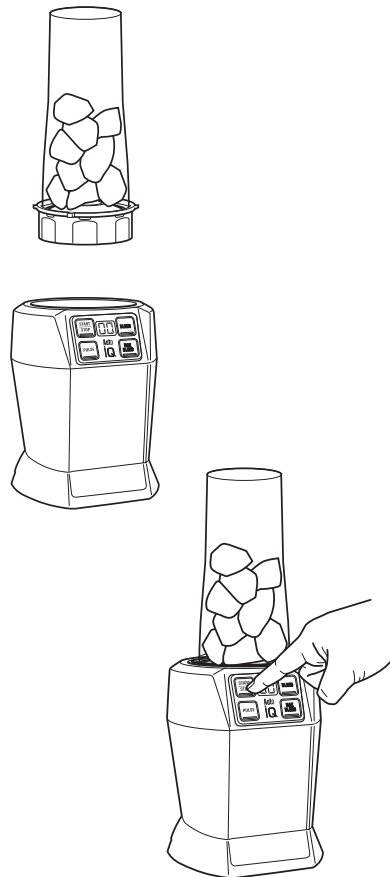

- 5** Valitse ohjelma (katso lisätietoja sivulta 134). Esiasetetut ohjelmat pysäyttävät laitteen automaattisesti ohjelman lopussa. Voit keskeyttää laitteen milloin tahansa painamalla aktivoituna olevaa ohjelmaa toisen kerran.

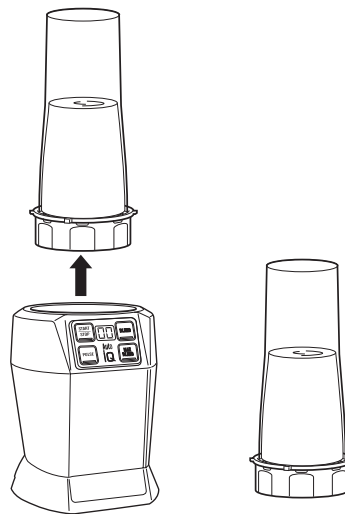

- 6** Kun sekoitus on valmis, kierrä kuppia vastapäivään ja nosta. **ÄLÄ** säilytä sekoitettuja aineksia kupissa Pro Extractor Blades -teräyksikön ollessa kiinnitettynä.

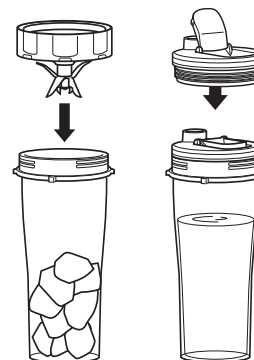

- 7** Käännä kuppi ylösalaisin niin, että teräkokooppa on sen päällä. Irrota teräkokooppa kiertämällä vastapäivään. Jos haluat ottaa sekoitetun sisällön mukaasi, aseta nokkakansi kuppiin ja sulje se kiertämällä myötäpäivään.

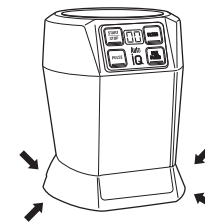

- 8** Irrota laitteen pistoke pistorasiasta, kun olet valmis. Nosta moottorijalusta irti laittamalla kädet moottorijalustan kylkien alle ja vetämällä laitetta varovasti ylöspäin itseäsi kohti. Katso säilytysohjeet Puhdistus ja huolto -osiosta.

PUHDISTUS

- 1 Irrota kaikki osat toisistaan.
 - 2 Pese kaikki astiat lämpimässä saippuavedessä pehmeällä liinalla.
- **Käsinpesu**
Pese kupit, kannet ja teräyksikkö lämpimässä saippuavedessä. Pese terät varrellisella tiskiharjalla, jotta välttäisit koskemasta suoraan teriin. Teräyksikköä käsitellessä täytyy noudattaa varovaisuutta, sillä terät ovat teräviä. Kaikki osat täytyy huuhdella huolellisesti ja jättää ne kuivumaan.
 - **Astianpesukone**
Kupit, kannet ja teräyksikkö ovat konepesun kestäviä. Laita kupit, kannet ja teräyksikkö **AINOASTAAN** astianpesukoneen yläkoriin. Varmista, että teräyksikkö ja kansi on irrotettu kupista ennen astianpesukoneeseen laittamista.
 - **Moottorijalusta**
Sammuta laite ja irrota moottorijalustan virtajohto pistorasiasta ennen puhdistamista. Pyyhi moottorijalusta puhtaalla ja kostealla liinalla.
ÄLÄ KOSKAAN suihkuta vettä tai muita nesteitä jalustaan.
ÄLÄ käytä hankaavia liinoja, tyynyjä tai harjoja jalustan puhdistukseen, sillä ne saattavat naarmuttaa pintaa tai tehdä sen kiillottomaksi.

MOOTTORIN TERMOSTAATIN NOLLAUS

Tässä laitteessa on ainutlaatuinen turvajärjestelmä, joka estää laitteen moottorin ja käyttöjärjestelmän vaurioitumisen, jos laite vahingossa ylikuormittuu. Jos laite ylikuormittuu, moottori sammuu tilapäisesti. Tällaisessa tapauksessa täytyy noudattaa alla olevia palautustoimenpiteitä.

- 1 Irrota laitteen pistoke pistorasiasta.
- 2 Anna laitteen jäähtyä noin 30 minuutin ajan.
- 3 Irrota astian kansi ja teräyksikkö. Tyhjennä astia ja varmista, ettei teräyksiköihin ole jäänyt aineksia kiinni.

TÄRKEÄÄ: Enimmäisvetoisuuksia ei saa ylittää. Tämä on yleisin laitteen ylikuormituksen syy.

VAROITUS: Sähköiskuvaaran ja tahattoman käynnistyksen välttämiseksi laite täytyy sammuttaa ja se täytyy irrottaa virtalähteestä ennen vianmäärittystä.

Laite ei käynnisty

Varmista, että laite on kytketty pistorasiaan.

- Aseta kuppi jalustaan ja kierrä sitä myötäpäivään, kunnes se napsahtaa paikalleen.

Laite ei sammu

- Irrota kulho jalustasta kiertämällä sitä vastapäivään ja nostamalla. Irrota virtajohto pistorasiasta.

Kansi/teräyksikkö on hankala kiinnittää

- Aseta kuppi tasaiselle alustalle kannen tai teräyksikön ollessa kupin päällä ja kohdista kierteet siten, että kansi/terät ovat tasaisesti kupin päällä. Kierrä kantta/teriä myötäpäivään siten, että ne kiertyvät tiiviisti ja tasaisesti kiinni kuppiin.

Ei sekoita hyvin; ainekset jäävät kiinni

- Käyttämällä esimääritettyjä ohjelmia on helpointa päästä erinomaisiin tuloksiin. Pulssauksen ja taukojen ansiosta ainekset siirtyvät kohti teräyksikköä. Jos ainekset jäävät jatkuvasti jumiin, nesteen lisääminen yleensä auttaa.
- Kun kuppia aletaan täyttää, täytyy aloittaa hedelmistä tai vihanneksista ja lisätä sen jälkeen lehtivihannekset tai yrtit. Seuraavaksi lisätään nesteet tai jogurtti, sitten siemenet, jauheet tai pähkinävoit. Jää tai pakastetut ainekset lisätään viimeisenä.

Moottorijalusta ei tartu työtasoon tai pöytään

- Varmista, että pöydän pinta ja imukuppijalat ovat puhtaat. Imukuppijalat tarttuvat vain tasaiseen pintaan.
- Imukuppijalat eivät tartu puuhun, kaakeliin ja karheisiin pintoihin.
- **ÄLÄ** yritä käyttää laitetta moottorijalusta kiinni pinnassa, joka ei ole tukeva (leikkuulauta, tarjotin, lautaset jne.).

Laitetta on vaikea poistaa työtasosta säilytystä varten

- Aseta kätesi moottorijalustan molemmin puolin ja vedä laitetta varovasti ylös ja itseäsi kohti.

TUOTTEEN REKISTERÖINTI

KAHDEN (2) VUODEN RAJOITETTU TAKUU

Kun ostat tuotteen Suomi kuluttajana, sinulla on laitteen laatua koskevat lailliset oikeudet ("lakisääteiset oikeudet"). Voit käyttää näitä lakisääteisiä oikeuksia jälleenmyyjää vastaan. Me Ninjailla olemme kuitenkin niin vakuuttuneita tuotteidemme ("tuotteet") laadusta, että myönnämme niille valmistajan takuun jopa kahden vuoden ajalle. Tämä takuu koskee tuotetta ainoastaan silloin, jos se on ostettu uutena ja käyttämättömänä. Nämä ehdot koskevat vain meidän takuitamme, eivätkä ne vaikuta lakisääteisiin oikeuksiisi ostajana. Huomaa, että kahden vuoden takuu on saatavissa kaikissa EU-maissa ja Iossa-Britanniassa, jos se lakkaa olemasta EU-maa takuuajana.

Alla olevat ehdot kuvaavat takuumme edellytyksiä ja soveltamisaluetta. Takuun myöntää SharkNinja Germany GmbH, c/o Regus Management GmbH, Excellent Business Center 10. + 11/ Stock, Westhafenplatz 1, 60327 Frankfurt am Main (Saksa) ("me", "meidän" jne.). Ne eivät vaikuta lakisääteisiin oikeuksiisi tai jälleenmyyjäsi velvollisuuksiin eivätkä jälleenmyyjän kanssa solmimaasi sopimukseen. Näin on myös, jos olet ostanut tuotteen suoraan Ninjailta.

Ninja®-takuun sisältö

Keittiökodinkone on melko suuri investointi. Uuden laitteesi on toimittava kunnolla mahdollisimman kauan. Kodinkoneelle myönnettävä takuu on huomionarvoinen asia, ja se kertoo valmistajan luottamuksesta omaan tuotteeseensa ja valmistuksen laatuun.

Saat palvelua verkossa osoitteessa www.ninjakitchen.eu

Miten rekisteröin takuun?

Voit rekisteröidä takuun verkossa 28 päivän kuluessa tuotteen ostamisesta. Tarvitset seuraavat tiedot laitteestasi:

- Mallinro
- Sarjanumero (vain, jos saatavilla)
- Tuotteen ostopäivämäärä (kuitista tai lähetyksilmoituksesta)

Rekisteröi verkossa osoitteessa www.ninjakitchen.eu

TÄRKEÄÄ

- Takuu on voimassa ensimmäiset 2 vuotta tuotteen ostopäivästä alkaen.
- Säilytä kuitti koko takuuajan. Mikäli sinun täytyy hyödyntää takuuta, tarvitsemme kuitin tarkistaaksemme, että antamasi tiedot ovat oikein. Kelpuutetun kuitin puuttuminen mitätöi takuun.

Mitä etua on takuun rekisteröinnistä?

Kun rekisteröit takuun, voit valita, haluatko vastaanottaa vinkkejä, neuvoja ja kilpailuita sisältävän uutiskirjeemme. Kuulet myös viimeisimmät uutiset Ninjan tekniikoista ja tuotelanseerauksista. Rekisteröidessäsi takuun verkossa saat heti vahvistuksen tietojesi vastaanottamisesta.

Lisätietoja tietosuojalausekkeestamme saat osoitteesta www.ninjakitchen.eu

Kuinka pitkä takuu tuotteilla on?

Koska luotamme suunnitteluumme ja laadunvalvontaan, myönnämme tuotteellesi kaikkiaan kahden vuoden takuun.

TUOTTEEN REKISTERÖINTI

Mitä takuu kattaa?

Tuotteen korjaus ja vaihto (Ninjan päätöksellä), mukaan lukien kaikki osat ja työ, mikäli tuotteessa on valmistus- tai materiaalivikoja (toimitus- ja lähetyskulut mukaan lukien). Takuumme on lisäksi kuluttajan lakisääteisiin oikeuksiin.

Mitä takuu ei kata?

- normaali kuluminen
- vahinkojen aiheuttamat vauriot, keittiölaitteen huolimattoman käytön tai huollon aiheuttamat viat, väärinkäyttö, laiminlyönnit, varomaton käyttö tai laitteen mukana toimitetun Ninja®-käyttöoppaan vastainen käsittely.
- keittiölaitteen käyttö muuhun kuin normaaliin kotitalouskäyttöön
- sellaisten osien käyttö, joita ei ole koottu tai asennettu käyttöohjeiden mukaisesti
- muiden kuin alkuperäisten Ninja®-varaosien ja -varusteiden käyttö
- virheellinen asennus (paitsi jos asennuksen on tehnyt Ninja®)
- muiden kuin Ninjan tai sen edustajien tekemät korjaukset tai muutokset. Ellet pysty osoittamaan, että muiden tekemät korjaukset tai muutokset eivät liity vikaan, jota koskien takuuta hyödynnät.

Mitä tapahtuu takuuajan päätyttyä?

Ninja ei suunnittele tuotteita siten, että ne kestäisivät rajoitetun ajan. Ymmärrämme, että asiakkaamme haluavat korjauttaa keittiölaitteensa myös takuuajan päätyttyä. Tällaisessa tapauksessa voit Saat palvelua verkossa osoitteessa www.ninjakitchen.eu

Mistä voin ostaa alkuperäisiä Ninja-varaosia ja -varusteita?

Ninja-varaosat ja -varusteet ovat samojen insinöörien kehittelemiä, jotka ovat suunnitelleet Ninja-keittiölaitteesi. Löydät Ninja-laitteiden, Ninja-varaosien ja -varusteiden koko valikoiman osoitteesta www.ninjakitchen.eu

Huomaa, että muiden kuin Ninja-varaosien käyttö saattaa mitätöidä valmistajan takuun. Tämä ei vaikuta lakisääteisiin oikeuksiisi.

TACK FÖR ATT DU HAR KÖPT

din Ninja®-mixer



REGISTRERA DITT KÖP



ninjakitchen.eu



Skanna QR-kod med mobilenhet

NOTERA DENNA INFORMATION

Modellnummer: _____

Serienummer: _____

Inköpsdatum: _____
(Spara kvittot)

Inköpsbutik: _____

TEKNISKA SPECIFIKATIONER

Spänning: 220-240 V-, 50-60 Hz

Effekt: 1000 Watt

BÄGARENS KAPACITET:

700 ml

**LÄS INSTRUKTIONERNA
NOGGRANT OCH BEHÅLL
DEM FÖR FRAMTIDA BRUK.**

TIPS: Modell- och serienummer anges på QR-kodetiketten som sitter på baksidan intill elsladden.

INNEHÅLL

Viktiga säkerhetsåtgärder	143
Lär känna din Ninja-mixer	147
Före första användning	148
Funktioner	148
Enportionsbägare	148
Mixningsanvisningar	149
Skötsel och underhåll	151
Rengöring	151
Förvaring	151
Återställa motorns termostat	151
Felsökning	152
Produktregistrering	153



Denna märkning anger att produkten inte får kasseras med annat hushållsavfall inom EU. För att förhindra eventuella skador på miljön eller människors hälsa till följd av okontrollerad avfallshantering, ska apparaten återvinnas ansvarsfullt för att främja en hållbar återanvändning av material. För att återlämna en använd enhet kan du använda dig av befintliga retur- och insamlingssystem, eller kontakta den återförsäljare där produkten köptes. De kan lämna produkten till miljösäker återvinning.

VIKTIGA SÄKERHETSÅTGÄRDER

ENBART FÖR HUSHÅLLSBRUK • LÄS ALLA INSTRUKTIONER FÖRE ANVÄNDNING

Läs alla instruktioner innan du använder din NINJA[®] PERSONLIGA MIXER

Vid användning av elektrisk utrustning bör alltid grundläggande säkerhetsåtgärder följas, inklusive följande:

⚠ VARNING

Följ dessa grundläggande säkerhetsanvisningar för att minska risken för brand, elchock, allvarliga skador, livsfara eller skador vid användning av maskinen.

Allmänna försiktighetsåtgärder

- 1 Läs alla instruktioner innan du använder apparaten och dess tillbehör.
- 2 Läs noga och följ alla varningstexter och instruktioner. Denna enhet innehåller elektriska anslutningar och rörliga delar, vilka potentiellt utgör en risk för användaren.
- 3 Iaktta **ALLTID** försiktighet vid hantering av knivsetet Pro Extractor Blades. Knivarna är vassa. Håll **ENDAST** knivsetet Pro Extractor Blades i nedre delens ytterkant. Underlåtenhet att iaktta försiktighet vid hantering av knivsetet leder till risk för skärskador.
- 4 Ta dig tid och iaktta försiktighet vid upppackning och iordningställande av apparaten. Denna apparat innehåller vassa, lösa knivar, vilka kan orsaka skador vid felaktig hantering.
- 5 Gå igenom hela innehållet för att förvissa dig om att du har alla delar som behövs för korrekt och säker drift av apparaten.

- 6 Stäng **AV** apparaten och dra sedan ut kontakten ur eluttaget när apparaten inte används, innan delar monteras eller tas bort samt före rengöring. För att dra ut sladden, håll i kontakten och dra ut den ur eluttaget. Koppla **ALDRIG** från apparaten genom att dra i nätsladden.
- 7 Före användning diskas alla delar som kan komma i beröring med livsmedel. Följ diskingsanvisningarna i denna instruktionsbok.
- 8 Knivarna är vassa. Hantera med varsamhet.
- 9 För att skydda mot risken för elstötar, får apparaten **INTE** nedsänkas i vätska och nätsladden får **INTE** tillåtas att komma i kontakt med någon vätska.
- 10 Använd **INTE** apparaten utomhus. Den är enbart konstruerad för hushållsbruk inomhus.
- 11 Använd **INTE** en apparat med skadad nätsladd eller stickkontakt, efter funktionsfel på apparaten eller om den tappats eller skadats på annat sätt. Denna apparat har inga delar som kan servas av användaren. Kontakta SharkNinja för service om skada uppstår.
- 12 Vanvårda **INTE** nätsladden. Bär aldrig apparaten i strömkabeln och dra inte ur stickkontakten med kabeln från eluttaget. Håll i stickkontakten när den dras ur.

- 13 Skarvsladdar får **INTE** användas till denna apparat.
- 14 Låt **INTE** små barn använda apparaten, leka med den eller ha den som en leksak. Förvara apparaten och dess nätsladd oåtkomligt för barn.
- 15 Apparaten är **INTE** avsedd att användas av personer (inklusive barn) med nedsatt fysisk, sensorisk eller psykisk förmåga eller som saknar erfarenhet och kunskap, om de inte övervakas eller får instruktioner om apparatens användning av en person som är ansvarig för deras säkerhet.
- 16 Kontrollera före varje användning knivseten med avseende på skador. Om en kniv är böjd eller om skada misstänks, kontakta SharkNinja för att ordna utbyte.
- 17 Försök **INTE** att vassa knivarna.
- 18 Förvara apparaten och dess nätsladd oåtkomligt för barn.
- 19 Låt **INTE** enheten eller sladden hänga över kanter på bord eller bänkskivor. Sladden kan hakas fast och dra bort apparaten från arbetsytan.
- 20 Låt **INTE** någon del av apparaten komma i kontakt med heta ytor, som t.ex. spisar och andra värmealstrande apparater.
- 21 Använd **ALLTID** apparaten på en torr, plan yta.
- 22 Placera **ALDRIG** ett knivset på motorenheten utan att det först fästs på motsvarande behållare (skål, kanna, bägare) och lock.
- 23 Använd **ENDAST** komponenter och tillbehör som levereras med produkten eller som rekommenderas av SharkNinja. Användande av komponenter som inte rekommenderas eller säljs av SharkNinja kan orsaka eldsvåda, elektrisk chock eller skada.
- 24 Användning av tillbehör, inklusive konserveringsburkar, som inte rekommenderas av tillverkaren kan orsaka risk för personskador. Använd **INTE** den rostfria bägaren av modell XSKDWSS24 tillsammans med mixern.
- 25 Undvik kontakt med rörliga delar under drift och hantering av apparaten.
- 26 Kör **INTE** apparaten med en tom behållare.
- 27 Fyll **INTE** behållarna över linjerna för **MAXIMAL PÅFYLLNING** eller **MAXIMAL VÄTSKENIVÅ**.
- 28 Kör **INTE** några behållare eller tillbehör som levererats med apparaten i mikrovågsugn.
- 29 Utför **INGA** malningsarbeten med enportionsbägaren och knivsetet Pro Extractor Blades.
- 30 Säkerställ före drift att alla redskap avlägsnats ur behållarna. Underlåtenhet att ta bort redskap kan leda till att behållare splittras och potentiellt till person- och egendomsskada.
- 31 Håll händer, hår, kläder och redskap utom räckhåll för behållaren under beredning eller mixning för att minska risken för allvarliga personskador eller skada på apparaten. Du kan använda en spatel men bara när apparaten inte är igång.

SPARA DESSA INSTRUKTIONER

VIKTIGA SÄKERHETSÅTGÄRDER

ENBART FÖR HUSHÅLLSBRUK • LÄS ALLA INSTRUKTIONER FÖRE ANVÄNDNING

Läs alla instruktioner innan du använder din NINJA[®] PERSONLIGA MIXER

Vid användning av elektrisk utrustning bör alltid grundläggande säkerhetsåtgärder följas, inklusive följande:

⚠ VARNING

Följ dessa grundläggande säkerhetsanvisningar för att minska risken för brand, elchock, allvarliga skador, livsfara eller skador vid användning av maskinen.

Allmänna försiktighetsåtgärder

- 32** Kör **ALDRIG** apparaten utan lock och kåpor på plats. Försök **INTE** att kringgå låsmekanismen. Se till att behållare och lock är korrekt monterade före drift.
- 33** Utsätt **INTE** behållare och tillbehör för extrema temperaturförändringar. De kan komma att skadas.
- 34** Lämna **ALDRIG** apparaten utan uppsikt när den används.
- 35** Mixa **INTE** heta vätskor. Om du gör det kan det leda till tryckuppbyggnad och avgivning av ånga, som kan innebära risk för att användaren brännskadas.
- 36** **TA INTE** bort bågaren från motorenheten när apparaten är igång.

- 37** Ta bort knivsetet Pro Extractor Blades från enportionsbågaren när mixningen är klar. Förvara **INTE** ingredienserna före eller efter mixning i skålen med knivarna monterade. Vissa livsmedel kan innehålla aktiva ingredienser eller släppa ut gaser som kommer att expandera om de lämnas i en sluten behållare, vilket resulterar i en alltför stor tryckuppbyggnad som kan innebära en risk för skada. För ingrediensförvaring i bågaren, använd endast hållpipslocket för att täcka.
- 38** Den maximala märkeffekten för denna apparat baseras på konfigurationen av knivsetet Pro Extractor Blades och enportionsbågaren. Andra konfigurationer kan dra mindre effekt eller ström.
- 39** Max **PÅ**-tid är 1 minut med en belastning under 900 W. Om apparaten överhettas aktiveras en termobrytare som stänger av motorn. För att återställa apparaten, koppla ur den och låt den svalna i ungefär 30 minuter innan du använder den igen.

- 40** Bered **INTE** torra ingredienser utan att tillsätta vätska i enportionsbågaren. Enportionsbågaren är inte avsedd för torrmixning.
- 41** För att skydda mot risker för elstötar, sänk **INTE** ned motorenheten i vatten eller andra vätskor.
- 42** Spreja **INTE** motorenheten med någon vätska. Stäng av apparaten och koppla från motorenheten före rengöring.

SPARA DESSA INSTRUKTIONER

LÄR KÄNNA DIN NINJA® PERSONLIGA MIXER

HUVUDENHET

- A 700 ml enportionsbägare (x 2)*
- B Pro Extractor Blades-knivset
- C Motorenhet med elsladd
- D Hällpipslock (x2)

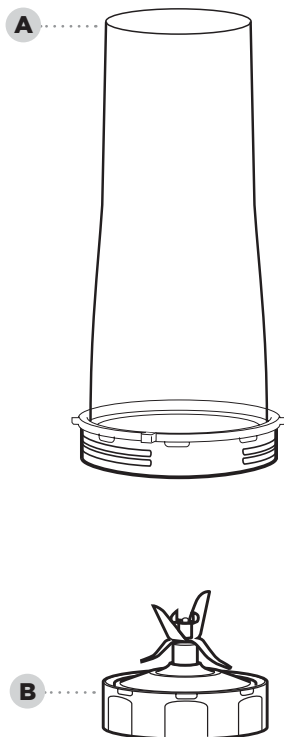
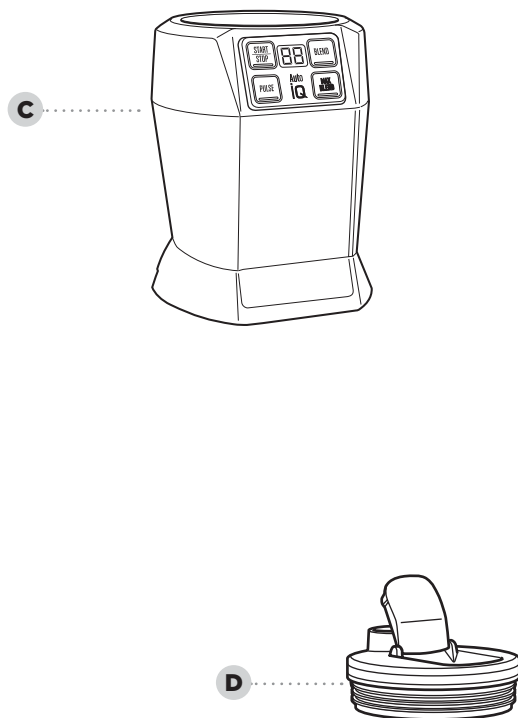

Besök ninjakitchen.eu för att beställa ytterligare delar och komponenter

*600 ml max. vätskekapacitet.

FÖRE FÖRSTA ANVÄNDNING

VISSTE DU?

- Du kan lätt slå upp dina drinkar med hjälp av hällpipslocket.
- Behållare, knivar och lock är BPA-fria och kan diskas i diskmaskin.

OBS! Hantera knivsetet Pro Extractor Blades genom att hålla kring ytterkanten på dess nedre del.

OBS! Alla komponenter kan diskas i diskmaskin. Vi rekommenderar att du placerar locken, behållarna och knivseten i diskmaskinens övre korg. Se till att knivseten och locken har tagits bort från behållarna innan du lägger in dem i diskmaskinen. Var försiktig vid hantering av knivset. Överfyllningsbehållaren kan endast handtvättas.

- 1 Ta bort allt förpackningsmaterial från apparaten. Var försiktig vid upppackning av knivseten. Alla knivset är vassa.
- 2 Diska behållare, lock och knivset i varm tvållösning med hjälp av en diskborste, för att undvika direkt kontakt med knivarna. Var försiktig när du hanterar knivseten, eftersom knivarna är vassa.
- 3 Skölj alla delar grundligt och låt dem lufttorka.
- 4 Torka av pekskärmen med en mjuk och fuktig trasa. Låt den torka fullständigt före användning.

FUNKTIONER

AUTO-IQ®-PROGRAM

Intelligenta förinställda program som kombinerar unika mixnings- och pausningsmönster som gör jobbet åt dig. När ett förinställt program har valts kommer det att börja omedelbart. Tryck på det valda programmet igen för att pausa det.

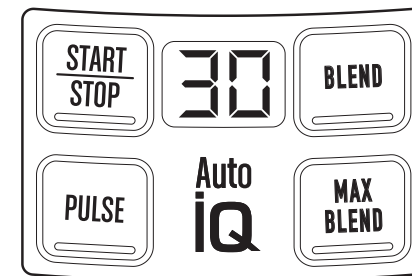

MANUELLA INSTÄLLNINGAR:

START | STOPP

Tryck en gång för att starta kontinuerlig drift, tryck en gång till för att stoppa. Timern räknar upp i sekunder, upp till 60 sekunder.

PULSE (PULSA)

Körs endast när den är nedtryckt. Korta tryck skapar korta pulser. Timern räknar upp i sekunder så länge som knappen är nedtryckt.

AUTO-IQ®-PROGRAM:

BLEND (MIXA)

Blanda drinkar med färsk eller fryst frukt, dryck och is eller blanda puréer och mycket mer. Programmet varar i 45 sekunder.

MAX BLEND (MAXIMAL MIX)

Perfekt för hårdare ingredienser inklusive skal, frön och stammar. Programmet varar i 60 sekunder.



- 1 Tillsätt ingredienserna i enportionsbägaren. Tillsätt **INTE** ingredienser över linjen för **MAXIMAL VÄTSKENIVÅ** på bägaren.

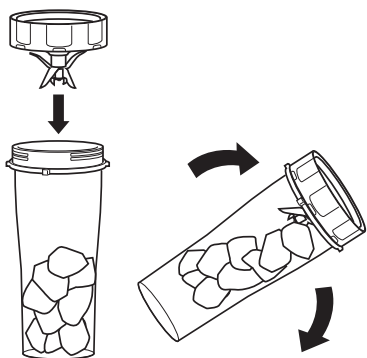

- 2 Placera knivsetet Pro Extractor Blade® på bägarens topp och vrid medurs för att försegla.
3 Vänd bägaren upp och ned så att knivsetets botten ligger platt på bänkskivan.

- 4 Montera bägaren på motorenheten och vrid medurs för att låsa fast den. När den är korrekt låst tänds programmen.

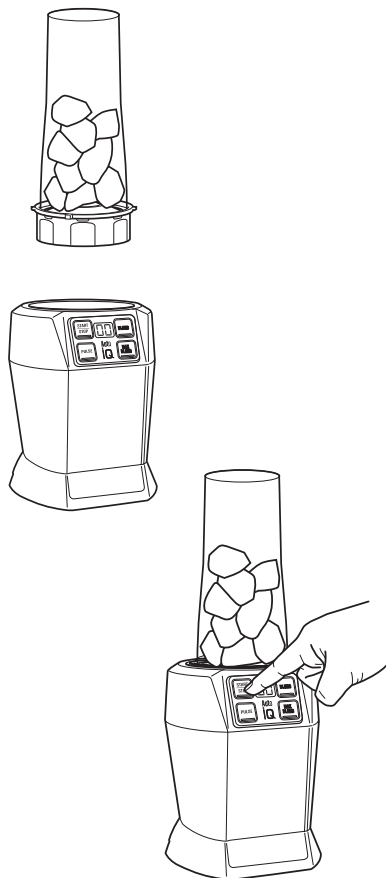

- 5 Välj ditt program (se sidan 148). De förinställda programmen kommer automatiskt att stanna enheten vid programmets slut. Tryck på knappen för aktivt program en andra gång för att pausa programmet.

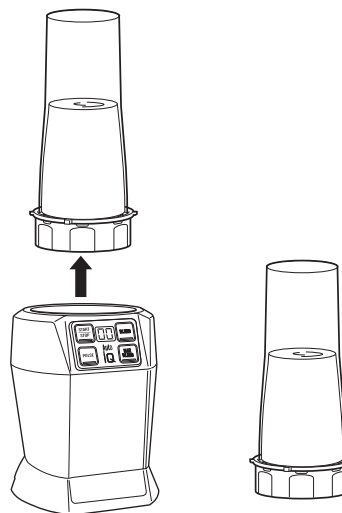

- 6 När blandningen är klar vrids du bägaren moturs och lyfter upp den. Förvara **INTE** innehåll i bägaren med knivsetet Pro Extractor Blades monterat.

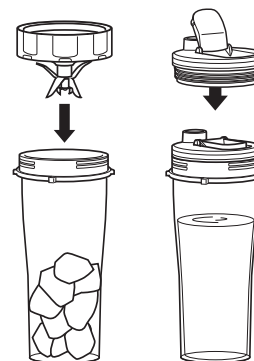

- 7 Vänd bägaren så att knivsetet är överst. Vrid knivsetet moturs för att ta bort det. För att ta med dig ditt mixade innehåll på språng placerar du hållpipslocket på bägaren och vrid medurs för att försegla.

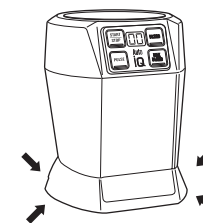

- 8 Koppla ur enheten när den är klar. För att lyfta motorenheten, placera dina händer på undersidan av båda sidorna på den och dra försiktigt enheten uppåt och mot dig. Se avsnittet Skötsel och underhåll för anvisningar om rengöring och förvaring.

RENGÖRING

- 1 Ta bort alla delar från varandra.
 - 2 Diska alla behållare i varm tvållösning med en mjuk trasa.
- **Handdiskning**
Diska bågare, lock och knivset i varmt tvålatten. Använd en diskborste för att undvika att händerna kommer i kontakt med knivbladen. Var försiktig när du hanterar knivsetet eftersom knivarna är vassa. Skölj alla delar grundligt och låt dem lufttorka.
 - **Diskmaskin**
Bågare, lock och knivset kan alla diskas i diskmaskin. Bågare, lock, och knivset placeras **ENDAST** på den översta hyllan i diskmaskinen. Se till så att knivsetet och locket har tagits bort från bågaren innan du lägger in den i diskmaskinen.
 - **Motorenheten**
Stäng av enheten och koppla från motorenheten före rengöring. Torka av motorenheten med en ren, fuktig trasa.
SPRAYA ALDRIG basplattan med vatten eller andra vätskor.
Använd INTE avskrapande trasor/svampar/borstar för att rengöra basplattan eftersom detta kan matta eller repa ytan.

ÅTERSTÄLLA MOTORNES TERMOSTAT

Denna enhet har ett unikt säkerhetssystem som förhindrar skador på motor och drivsystem om du oavsiktligt skulle överbelasta den. Om enheten överbelastas, kommer motorn att frångkopplas tillfälligt. Följ återställningsrutinen nedan om detta skulle inträffa.

- 1 Dra ut enhetens sladd ur eluttaget.
 - 2 Låt enheten svalna i cirka 30 minuter.
 - 3 Ta bort behållarens lock och knivset. Töm behållaren och se till att inga ingredienser får knivseten att fastna.
- VIKTIGT:** Se till att de maximala kapacitetsgränserna inte överskrids. Detta är den vanligaste orsaken till överbelastning av apparater.

VARNING: För att minska risken för stötar och oavsiktlig drift, ska du stänga av och koppla från enheten från nätet, innan felsökning utförs.

Enheten startar inte

- Kontrollera att enheten är ansluten.
- Placera bågaren på basplattan och rotera den medurs tills den klickar på plats.

Enheten stängs inte av

- Ta bort bågaren från basplattan genom att rotera den moturs och lyft bort den. Dra ut nätsladden ur eluttaget.

Det är svårt att montera lock/knivset

- Placera bågaren på en jämn yta med locket eller knivsetet på toppen av bågaren och rikta in gängorna så att locket/knivarna sitter platt på bågaren. Vrid medurs så att locket/knivarna justeras jämnt till bågaren tills du har en tät förslutning.

Ingen bra mixning, ingredienserna fastnar

- Att använda de tidsinställda programmen är det enklaste sättet för att få bra resultat. Pulsarna och pauserna gör det möjligt för ingredienserna att sätta sig mot knivsetet. Om ingredienser brukar fastna, kan detta vanligtvis avhjälpas genom att tillsätta mer vätska.
- Vid fyllning av bågaren, börja med färsk frukt och grönt, därpå bladgrönt eller örter. Tillsätt därefter vätskor eller yoghurt, sedan kärnor, pulver eller nötsmör. Tillsätt slutligen is eller djupfrysta ingredienser.

Motorenheten fäster inte på arbetsbänken eller bordsskivan

- Säkerställ att ytan och sugfoten är avtorkade. Sugfoten fastnar bara på mjuka ytor.
- Sugfoten kommer inte att fastna på en del ytor som exempelvis trä, kakel och opolerade ytbehandlingar.
- Försök **INTE** att använda apparaten om motorenheten har fastnat på en yta som inte är säker (skärbräda, fat, tallrikar, etc.).

Enheten är svår att ta bort från bänkskivan för förvaring

- Placera händerna under båda sidor av motorenheten och dra försiktigt enheten uppåt och mot dig.

TVÅ (2) ÅRS BEGRÄNSAD GARANTI

När du som kund köper en produkt i Sverige får du fördelar av lagliga rättigheter som hänför sig till kvaliteten på produkten (dina "lagstadgade rättigheter"). Du kan driva igenom dessa lagstadgade rättigheter mot din återförsäljare. Hos Ninja är vi dock så säkra på kvaliteten hos våra produkter ("produkterna") att vi ger dig en extra tillverkargaranti på upp till två år. Denna garanti gäller för produkten om den har köpt i nytt och oanvänt skick. Dessa villkor gäller endast vår garanti och dina lagstadgade rättigheter som köpare påverkas inte. Observera att den tvååriga garantin är tillgänglig i alla EU-länder och inom Storbritannien om landet upphör att vara EU-medlem under garantitiden.

Villkoren nedan beskriver förutsättningarna och omfattningen för vår garanti som är utfärdade av SharkNinja Germany GmbH, c/o Regus Management GmbH, Excellent Business Center 10, + 11/ Stock, Westhafenplatz 1, 60327 Frankfurt am Main (Tyskland) ("oss", "vår" eller "vi"). De påverkar inte dina lagstadgade rättigheter eller återförsäljarens skyldigheter och ditt avtal med dem. Detsamma gäller om du har köpt produkten direkt från Ninja.

Ninja® Guarantees

En köksapparat till hushållet är en stor investering. Din nya maskin behöver fungera korrekt under en så lång tid som möjligt. Den medföljande garantin är ett viktigt övervägande och speglar hur mycket förtroende tillverkaren har för sin produkt och .

Du hittar hjälp online på www.ninjakitchen.eu.

Hur registrerar jag min garanti?

Du kan registrera din garanti online inom 28 dagar från inköp. För att spara tid, behöver du följande information om din maskin:

- Modellnr.
- Serienummer (endast i förekommande fall).
- Datum för produktens inköp (kvitto eller leveranskvitto).

För att registrera dig, besök www.ninjakitchen.eu.

VIKTIGT

- Garantin täcker din produkt under två år från och med datumet för köpet.
- Spara alltid kvittot. Skulle du behöva använda din garanti behöver vi kvittot för att bekräfta att den information vi har fått är korrekt. Om du inte kan visa upp ett giltigt kvitto kommer detta att ogiltigförklara din garanti.

Vilka är fördelarna med att registrera min garanti?

När du registrerar din garanti kan du välja att få vårt nyhetsbrev med tips, råd och tävlingar. Få senaste nytt om Ninja-teknik och lanseringar. Om du registrerar din garanti online, får du genast information om att vi har tagit emot dina uppgifter.

För mer information om vår integritetspolicy, besök www.ninjakitchen.eu.

Under hur lång tid gäller garantin på våra produkter?

Vi är så övertygade om vår design och kvalitetskontroll att din nya produkt har en garanti på sammanlagt två år.

Vad täcks av garantin?

Reparation eller byte (enligt Ninjas bedömning) av din produkt, inklusive alla delar och arbete i händelse av ett fel i design, material eller tillverkning (inklusive transport- och fraktkostnader). Vår garanti gäller utöver dina lagliga rättigheter som köpare.

Vad täcks inte av garantin?

- Normalt slitage.
- Oavsiktlig skada, fel orsakade av försumlig användning eller skötsel, missbruk, försummelse, vårdslös användning eller hantering av köksapparaten som avviker från den Ninja"-bruksanvisning som medföljde din maskin.
- Användning av köksapparaten för något annat än normala hushållsändamål.
- Användning av delar som inte har monterats eller installerats i enlighet med bruksanvisningen.
- Användning av reservdelar och tillbehör som inte är äkta Ninja"-komponenter.
- Felaktig installation (om den inte har utförts av Ninja").
- Reparationer eller ändringar som har utförts av andra parter än Ninja eller dess ombud, såvida du inte kan visa att reparationerna eller ändringarna som har utförts av andra inte är relaterade till det fel för vilket du utnyttjar den utökade garantin.

Vad händer när min garanti går ut?

Ninja utvecklar inte produkter som bara håller under en begränsad tid. Vi uppskattar att det kan finnas en önskan från våra kunder om att vilja reparera sin köksapparat efter att garantin har gått ut. I sådant fall du kan hitta online-stöd på www.ninjakitchen.eu.

Var kan jag köpa Ninjas originalreservdelar och tillbehör?

Ninjas reservdelar och tillbehör utvecklas av samma ingenjörer som har utvecklat din Ninja-köksapparat. Du hittar ett fullständigt sortiment av Ninjas reservdelar och tillbehör för alla Ninja-maskiner på www.ninjakitchen.eu.

Kom ihåg att användning av andra reservdelar än Ninja-originaldelar kan innebära att fabriksgarantin ogiltigförklaras. Dina lagstadgade rättigheter påverkas dock inte.



DEUTSCH

Die Abbildungen können vom tatsächlichen Produkt abweichen. Im ständigen Bemühen um die fortlaufende Verbesserung unserer Produkte behalten wir uns Änderungen der hierin enthaltenen Spezifikationen ohne Ankündigung vor.

FOODI und NINJA sind eingetragene Marken von SharkNinja Operating LLC.

© 2021 SharkNinja Operating LLC. GEDRUCKT IN CHINA

FRANÇAIS

Les illustrations peuvent être différentes du produit réel. Nous nous efforçons d'améliorer constamment nos produits, par conséquent, les spécifications contenues dans ce manuel peuvent être modifiées sans préavis.

FOODI et NINJA sont des marques déposées de Shark Ninja Operating LLC

© 2021 SharkNinja Operating LLC. IMPRIMÉ EN CHINE

ENGLISH

Illustrations may differ from actual product. We are constantly striving to improve our products, therefore the specifications contained herein are subject to change without notice.

FOODI and NINJA are registered trademarks of SharkNinja Operating LLC.

© 2021 SharkNinja Operating LLC. PRINTED IN CHINA

DANSK

Illustrationerne kan afvige fra det aktuelle produkt. Vi bestræber os hele tiden på at forbedre vores produkter, hvorfor specifikationerne i denne brugsanvisning kan blive ændret uden varsel.

FOODI og NINJA er registrerede varemærker tilhørende SharkNinja Operating LLC.

© 2021 SharkNinja Operating LLC. TRYKT I KINA

ESPAÑOL

Las ilustraciones pueden variar con respecto al producto. Nos esforzamos continuamente por mejorar nuestros productos, por lo tanto, las especificaciones incluidas en la presente guía están sujetas a cambio sin aviso previo.

FOODI y NINJA son marcas comerciales registradas de SharkNinja Operating LLC.

© 2021 SharkNinja Operating LLC. IMPRESO EN CHINA

ITALIANO

Il prodotto illustrato può essere diverso dal prodotto effettivo. Ci impegniamo costantemente a migliorare i nostri prodotti, pertanto le specifiche descritte nel presente documento possono essere soggette a modifiche senza preavviso.

FOODI e NINJA sono marchi registrati di SharkNinja Operating LLC.

© 2021 SharkNinja Operating LLC. STAMPATO IN CINA

NEDERLANDS

De afbeeldingen kunnen afwijken van het werkelijke product. Wij streven er constant naar om onze producten te verbeteren, daarom zijn de specificaties in dit document onderhevig aan wijzigingen zonder voorafgaande kennisgeving.

FOODI en NINJA zijn geregistreerd handelsmerken van SharkNinja Operating LLC.

© 2021 SharkNinja Operating LLC.

GEDRUKT IN CHINA

NORSK

Illustrasjonene kan avvike fra det faktiske produktet. Vi streber kontinuerlig etter å forbedre produktene våre, derfor kan spesifikasjonene i dette dokumentet bli endret uten varsel.

FOODI og NINJA er registrert varemærker som tilhører SharkNinja Operating LLC.

© 2021 SharkNinja Operating LLC. TRYKKET I KINA

PORTUGUESE

As ilustrações podem diferir do produto real. Melhoramos continuamente os nossos produtos, assim, as especificações aqui contidas estão sujeitas a alterações sem aviso prévio.

FOODI e NINJA são marcas registradas da Shark Ninja Operating LLC.

© 2021 SharkNinja Operating LLC. IMPRESSO NA CHINA

SUOMI

Kuvat saattavat näyttää erilaisilta kuin varsinainen tuote. Pyrimme jatkuvasti parantamaan tuotteitamme. Siksi tässä annetut tiedot voivat muuttua milloin tahansa ilman erillistä ilmoitusta.

FOODI ja NINJA on SharkNinja Operating LLC:n rekisteröity tavaramerkki.

© 2021 SharkNinja Operating LLC. PAINETTU KIINASSA

SVENSKA

Illustrationerna kan avvika från den verkliga produkten. Vi strävar ständigt efter att förbättra våra produkter och därför kan specifikationerna i detta dokument ändras utan föregående meddelande.

FOODI och NINJA är ett registrerat varumärke som tillhör SharkNinja Operating LLC.

© 2021 SharkNinja Operating LLC. TRYCKT I KINA

SharkNinja Europe Limited,
3150 Century Way,
Thorpe Park,
Leeds,
LS15 8ZB,
UK

ninjakitchen.co.uk

SharkNinja Germany GmbH,
c/o Regus Management GmbH,
Excellent Business Center 10.+11. Stock,
Westhafenplatz 1,
60327 Frankfurt am Main,
Germany

ninjakitchen.eu

